

Holzmedia Smart Furniture

für die perfekte Synthese von Möbeln und Medientechnik

Gesamtprogramm

Preisliste 2024

inklusive aller Daten, Maße
und Detailinformationen

gültig ab 01.11.2023

Holzmedia Elements

Medienmöbel für die individuelle Integration von Displays und Medientechnik

Seite



UC-Displaystele_W6

Größe M	10 - 11
Ansattische - Größe M	12 - 13
Größe L	14 - 15



Medienstele_W8

Größe M	16
Größe L	17
Größe XL	18 - 19
Größe XXL neu	20 - 21
Größe M ²	22 - 23
Größe L ²	24 - 25
Größe XL ²	26 - 27



Medienmöbel_S1

Größe M	29
Größe L	30
Größe XL	31



LED-Medienwand_W9

Größe 108" - 110"	32 - 35
Größe 130" - 138"	36 - 39
Größe 162" - 165" neu	40 - 43

Übergeordnete Elements-Optionen	44
Ersatz- / Austauschblenden Medienstele_W8	45

Holzmedia Additions

Ergänzungsmöbel, die unser Leistungsprofil ergänzen

Seite



Rednerpult_X3

47



Media Cube_X4 **neu**

48 - 49

Holzmedia Tables

Tischsysteme für Konferenz- und Besprechungsräume



Konferenztisch_C12

in Rechteckform/Bootsform, geschwungen 52

in Trapezform 53

in Wankelform 54

in V-Form 55 - 56

Optionen 57

Allgemeine Hinweise 58

Allgemeine Geschäftsbedingungen 59

Kontakt 60



Holzmedia
Elements

Medienmöbel

für die individuelle Integration
von Displays und Medientechnik

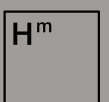

Holzmedia

neu Medienstele_W8 XXL



Für 100" bis 110"- Displays/LEDs **auch im Ultrawide 21:9-Format.**

Holzmedia Elements

Für jede Anforderung das passende Produkt

UC-Displaystele_W6

Variantenreicher, standardisierter Modulbaukasten □ Insbesondere zur Integration von VC-Soundbars □ Für die höhenvariable Positionierung von 50"- 80"-Displays □ Wandmontiert oder freistehend □ Preisorientierte Lösung für kleinere bis mittelgroße Räume □ in 2 Größen □ nachhaltig flexibel.



Medienmöbel_S1

Spezialmöbel für das interaktive Arbeiten mit Touch Displays □ Elektromotorisch höhenverfahrbar □ Großzügiger Stauraum für ergänzende Technik □ Für Displaygrößen von 55"-98" □ Für anspruchsvolle Räume/Auditorien/Projekte □ Auf Anfrage individualisierbar, auch im Farbton



Medienstele_W8

Vielseitige Medienstele □ Perfekt vorbereitet zur Integration professioneller Videokonferenztechnik □ Mit großzügigem Stauraum □ Für Displaygrößen von 55"-110" □ Wandorientiert oder mobil □ Für anspruchsvolle Räume/Projekte □ Auf Anfrage individualisierbar, auch im Farbton



LED-Medienwand_W9

Konzeptmöbel für großformatige LED-Panels □ Perfekt vorbereitet zur Integration professioneller Videokonferenztechnik sowie leistungsfähiger Lautsprechersysteme □ Im Standard für Panelgrößen von 108"-165" □ Auf Anfrage individualisierbar in nahezu jeder Größe und jedem Format – auch mobil.

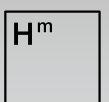

Holzmedia

Holzmedia Elements im Überblick

Für jede Anforderung das passende Produkt

	Displaygrößen				LED-Panel-Größen (Diagonale)			Dualdisplay möglich
	max. Displaygewicht							
	M	L	XL	XXL	108"-110"	135"-138"	162"-165"	
UC Displaystele W6	■ 40 kg	■ 60 kg						■ wandmontiert mittels Dual- displayboard
Medienstele W8	■ 60 kg	■ 80 kg	■ 100 kg	■ 120 kg				■ außer XXL
Medienmöbel S1	■ 60 kg	■ 100 kg	■ 130 kg					□ wandmontiert
LED- Medienwand W9					■	■	■	□

■ = Standard

□ = individuell / auf Anfrage

✕ = nicht möglich

Wand- montiert	Mobil mit Boden- platte	Freistehend mit Standfuß	VC Integration möglich	Lautsprecher Integration möglich	Variable Displayhöhe /-unterkante	Standard- farben	Individuelle Farben
■	×	■ L- oder T-Metallfuß	■ mittels Funktions- blenden	×	■ 70 -120cm in 10 cm -Schritten	W (Arktik-Weiß) S (Lava-Schwarz)	×
■	■ auch Dual	□	■ optional	■		W / S	■
■	■			■ optional	■ stufenlos elektro- motorisch	W / S	■
■	□	□	■ optional	■ optional		W / S	■

UC-Displaystele_W6 - Größe M (in der Regel kurzfristig ab Lager lieferbar!)

für 50" bis 65"- Displays
mit bis zu 40 kg Gewicht

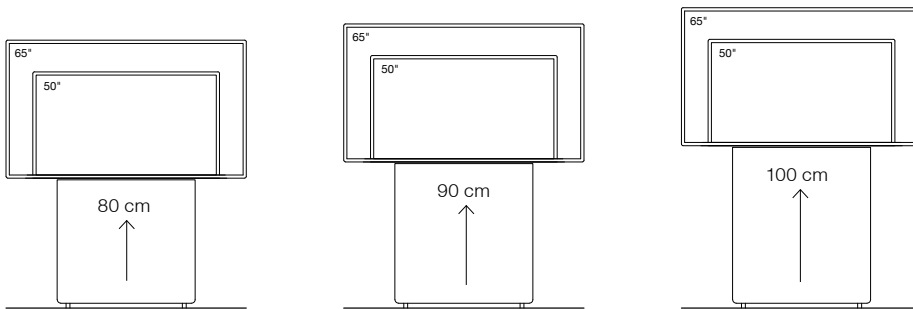

Ausführung

Korpus und Frontblende aus MDF. In Strukturlack lackiert.
Zur höhenvariablen Display-Anbringung/-Positionierung. Display-Halterung nicht im Lieferumfang enthalten.

Grundmodul mit Blendenhöhe

Maße (B x T x H)

	80 cm	90 cm	100 cm
Gesamtmöbel, außen	850 x 150 x 1430 - 1830 mm	850 x 150 x 1430 - 1830 mm	850 x 150 x 1430 - 1830 mm
Technik-Stauraum	650 x 115 x 760 mm	650 x 115 x 860 mm	650 x 115 x 960 mm

Voraussetzung zur Display-Integration

- max. Display-Breite	1600 mm	1600 mm	1600 mm
- max. Display-Gewicht	40 kg	40 kg	40 kg
- empf. Tiefe (Display inkl. Halterung)	95 - 115 mm	95 - 115 mm	95 - 115 mm
- Montagefläche für Display-Halterung (B x H)	645 x 580 mm	645 x 580 mm	645 x 580 mm

Farbe / Artikel-Nr.

Arktik-Weiß	10072	10073	10074
Grundpreis für 1 Stück	1.790 Euro	1.845 Euro	1.895 Euro
Lava-Schwarz	10579	10580	10581
Grundpreis für 1 Stück	1.790 Euro	1.845 Euro	1.895 Euro
zuzüglich Lieferung s. u. (ab 3 Stück = Staffelloptionen!)	auf Anfrage	auf Anfrage	auf Anfrage

Lieferung von je 1-4 Stück

inkl. Optionen und Ergänzungsblende per Stückgutspedition / frei Lager / Bordstein	1-4 Stück, auf Palette (weitere = preisgleich)	12029	390 Euro
--	--	-------	-----------------

Verbringung und Montage der Möbel

auf Anfrage

Optionen	Oberfläche / Farbe	Artikel-Nr.	empfohlener Marktpreis
Dual-Displayboard M² - für 2 x 50" bis 65" - Displays, Maße 2200 x 610 mm (B x H) Ausschließlich zur wandmontierten Verwendung!	schwarzes MDF, klar lackiert	10767	1.090 Euro
Halterung für VC-Kamera - für Position oberhalb Display, Stellfläche 240 x 165 mm (B x T) - für Position unterhalb Display, vor entsprechender Funktionsblende M (10909 / 10910), Stellfläche 300 x 240 mm (B x T)	Metall, pulverbeschichtet, schwarz	10033	220 Euro
	Metall, pulverbeschichtet, schwarz	10919	220 Euro
L-Standfuß zur freistehenden Positionierung an einer Wand, Maße 740 x 305 mm (B x T)	Metall, pulverbeschichtet, schwarz	10076	590 Euro
T-Standfuß zur freistehenden Positionierung im Raum, Maße 740 x 410 mm (B x T)	Metall, pulverbeschichtet, schwarz	10077	690 Euro

+ ergänzende Funktionsblenden - Größe M

insbesondere zur Intergration von UC-Systemen / VC-Kameras
sowie Bedienpanels und Anschlussbuchsen/-feldern

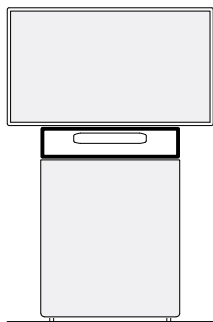

Ausführung

Aus MDF in Strukturlack lackiert. In 85 cm Breite.

Universell,

ohne Ausfräsung*

Höhe 10 cm

Arktik-Weiß Lava-Schwarz



Artikel-Nr.

10079 10582

Grundpreis für 1. Stück***

170 Euro 170 Euro

Höhe 20 cm

Arktik-Weiß Lava-Schwarz

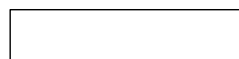

10082 10585

220 Euro 220 Euro

Höhe 30 cm**

Arktik-Weiß Lava-Schwarz



10086 10589

275 Euro 275 Euro

Speziell - in Höhe 20 cm:

... für POLY X30 + R30

Set, inkl. Montagevorrichtung

Artikel-Nr.

11955 11957

Grundpreis für 1. Stück***

330 Euro 330 Euro

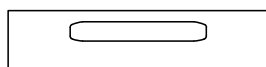

... für POLY STUDIO

Set, inkl. Montagevorrichtung

Artikel-Nr.

10729 10734

Grundpreis für 1. Stück***

330 Euro 330 Euro



... für Bose VB1

Set, inkl. Montagevorrichtung

Artikel-Nr.

10733 10738

Grundpreis für 1. Stück***

330 Euro 330 Euro

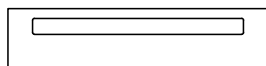

... für AVER VB342+

Set, inkl. Montagevorrichtung

Artikel-Nr.

10895 10899

Grundpreis für 1. Stück***

330 Euro 330 Euro

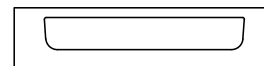

... für Jabra PanaCast 50

Set, inkl. Montagevorrichtung

Artikel-Nr.

11215 11216

Grundpreis für 1. Stück***

330 Euro 330 Euro

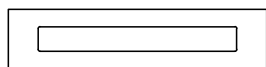

... für Huddly IQ

Inkl. Befestigungswinkel / -muffe

Artikel-Nr.

10845 10846

Grundpreis für 1. Stück***

270 Euro 270 Euro



Universeller UC-Korpus

für VC-Bars bis 570 x 115 x 120 mm

Artikel-Nr.

11397 11398

Grundpreis für 1. Stück***

330 Euro 330 Euro

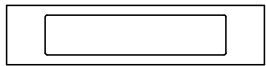

Universelle Ablageblende

mit Kabeldurchlass,
z. B. für Lenovo Think Smart

Artikel-Nr.

11211 11212

Grundpreis für 1. Stück***

330 Euro 330 Euro

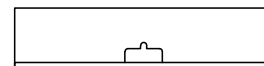

...für Halterung VC-Kamera

(exclusive Halterung 10919)

Artikel-Nr.

10909 10910

Grundpreis für 1. Stück***

270 Euro 270 Euro

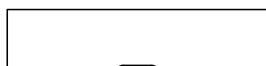

Universelle Montagevorrichtung neu

ohne Blende, mit Tiefenausgleich
für Systeme, breiter als 85 cm

Artikel-Nr.

MDF, schwarz

10964

Grundpreis für 1. Stück***

90 Euro

Lieferung frei Lager / Bordstein
nur wenn sep. Versand, unabhängig
vom W6-Grundmöbel.

10092

30 Euro

* individuelle Ausfräsungen / Bohrungen ab 10 Stück auf Anfrage möglich

** Geeignet in Kombination mit Frontblende in Höhe 80 cm und 90 cm (die Displayunterkante entspricht hierbei max. 120 cm).

*** ggf. zuzüglich Lieferung | ab 3 Stück = Staffelpkonditionen

Ansattisch_W6 - Größe M (in der Regel kurzfristig ab Lager lieferbar!) in Höhe 74 cm - zum Sitzen

für 50" bis 65"- Displays mit bis zu 40 kg Gewicht

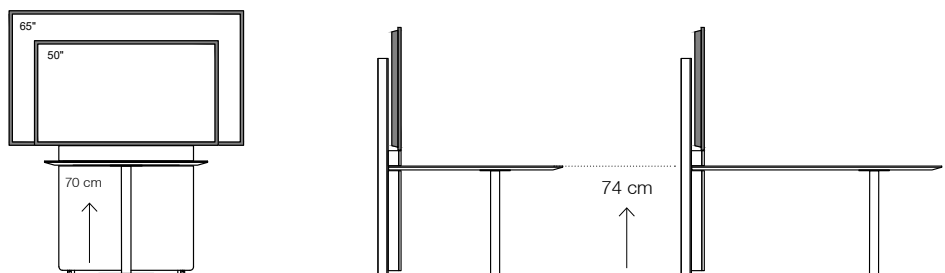

in / zur Kombination
+ Grundmodul mit Blendenhöhe 70 cm

Ausführung

Korpus und Frontblende aus MDF. In Strukturlack lackiert.
Zur höhenvariablen Display-Anbringung/-Positionierung. Display-Halterung nicht im Lieferumfang enthalten.

Maße (B x T x H)

Gesamtmöbel, außen
Technik-Stauraum

850 x 150 x 1430 - 1830
650 x 115 x 660 mm

Voraussetzung zur Display-Integration

- max. Display-Breite 1600 mm
- max. Display-Gewicht 40 kg
- empf. Tiefe (Display inkl. Halterung) 95 - 115 mm
- Montagefläche für Display-Halterung (B x H) 645 x 580 mm

Farbe / Artikel-Nr.

Arktik-Weiß

11227

Grundpreis für 1 Stück

1.740 Euro

Lava-Schwarz

11228

Grundpreis für 1 Stück

1.740 Euro

zuzüglich Lieferung s. u.
(ab 3 Stück = Staffelfunktionen!)

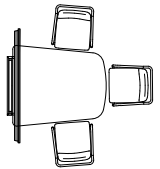
W6-Ansattisch 110 für 3 Personen, zum Sitzen	Art / Ausführung Maße in mm	Farbe / Oberfläche	Artikel-Nr.	empfohlener Marktpreis
	Trapezform mit gerundeten Ecken 1180 x 800 / 1030 x 25 (B x T x H) Tischbein mit Bodenplatte, schwarz	Melamin Weiß, Spanplatte* Tischkante gerade, für Datenanschlussfeld mit Rahmen	T: 11253	1.580 Euro
		Fenix Weiß, Tischplatte in MDF Tischkante hinterstochen, Datenanschlussfeld rahmenlos möglich	T: 11259	2.320 Euro
		Fenix Schwarz, Tischplatte in MDF Tischkante hinterstochen, Datenanschlussfeld rahmenlos möglich	T: 11263	2.320 Euro

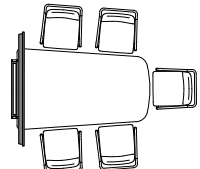
W6-Ansattisch 160 für 5 Personen, zum Sitzen	Art / Ausführung Maße in mm	Farbe / Oberfläche	Artikel-Nr.	empfohlener Marktpreis
	Trapezform mit gerundeten Ecken 1680 x 800 / 1030 x 25 (B x T x H) Tischbein mit Bodenplatte, schwarz	Melamin Weiß, Spanplatte* Tischkante gerade, für Datenanschlussfeld mit Rahmen	T: 11257	1.895 Euro
		Fenix Weiß, Tischplatte in MDF Tischkante hinterstochen, Datenanschlussfeld rahmenlos möglich	T: 11260	2.850 Euro
		Fenix Schwarz, Tischplatte in MDF Tischkante hinterstochen, Datenanschlussfeld rahmenlos möglich	T: 11264	2.850 Euro

Lieferung von je 1-3 Komplettsystemen

inkl. Optionen und Ergänzungsblende
per Stückgutspedition / frei Lager / Bordstein

1-3 Stück
auf Palette
(weitere = preisgleich)

11278

390 Euro

Verbringung und Montage der Möbel durch Holzmedia.

auf Anfrage

Optionen

L-Standfuß

zur freistehenden Positionierung an einer Wand, Maße 740 x 305 mm (B x T)

Metall, pulverbeschichtet, schwarz

10076

590 Euro

T-Standfuß

zur freistehenden Positionierung im Raum, Maße 740 x 410 mm (B x T)

Metall, pulverbeschichtet, schwarz

10077

690 Euro

Ansattstisch_W6 - Größe M (in der Regel kurzfristig ab Lager lieferbar!) in Höhe 105 cm - zum Stehen

für 50" bis 65"- Displays mit bis zu 40 kg Gewicht

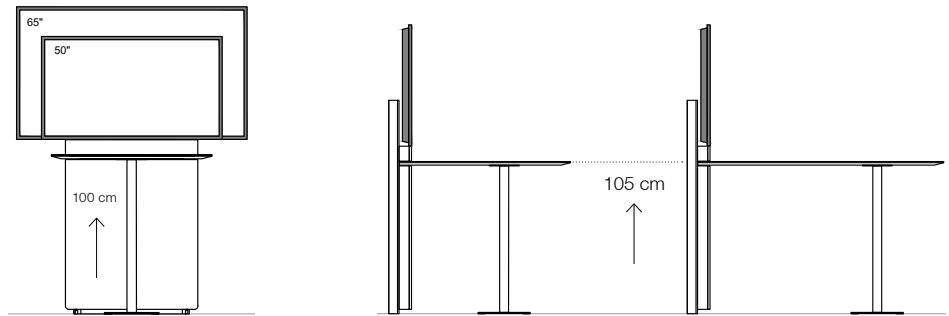

in / zur Kombination
+ Grundmodul mit Blendenhöhe 100 cm

Ausführung

Korpus und Frontblende aus MDF. In Strukturlack lackiert.
Zur höhenvariablen Display-Anbringung/-Positionierung. Display-Halterung nicht im Lieferumfang enthalten.

Maße (B x T x H)

Gesamtmöbel, außen 850 x 150 x 1430 - 1930
Technik-Stauraum 650 x 115 x 960 mm

Vorraussetzung zur Display-Integration

- max. Display-Breite 1600 mm
- max. Display-Gewicht 40 kg
- empf. Tiefe (Display inkl. Halterung) 95 - 115 mm
- Montagefläche für Display-Halterung (B x H) 645 x 580 mm

Farbe / Artikel-Nr.

Arktik-Weiß	10074	Lava-Schwarz	10581
Grundpreis für 1 Stück	1.895 Euro	Grundpreis für 1 Stück	1.895 Euro

zuzüglich Lieferung s. u.
(ab 3 Stück = Staffelformen!)

W6-Ansattstisch 110 für 3 Personen, zum Stehen	Art / Ausführung Maße in mm	Farbe / Oberfläche	Artikel-Nr.	empfohlener Marktpreis
	Trapezform mit gerundeten Ecken 1180 x 800 / 1030 x 25 (B x T x H) Tischbein mit Bodenplatte, schwarz	Melamin Weiß, Spanplatte* Tischkante gerade, für Datenanschlussfeld mit Rahmen	T: 11256	1.635 Euro
		Fenix Weiß, Tischplatte in MDF Tischkante hinterstochen, Datenanschlussfeld rahmenlos möglich	T: 11261	2.375 Euro
		Fenix Schwarz, Tischplatte in MDF Tischkante hinterstochen, Datenanschlussfeld rahmenlos möglich	T: 11265	2.375 Euro

W6-Ansattstisch 160 für 5 Personen, zum Stehen	Art / Ausführung Maße in mm	Farbe / Oberfläche	Artikel-Nr.	empfohlener Marktpreis
	Trapezform mit gerundeten Ecken 1680 x 800 / 1030 x 25 (B x T x H) Tischbein mit Bodenplatte, schwarz	Melamin Weiß, Spanplatte* Tischkante gerade, für Datenanschlussfeld mit Rahmen	T: 11258	1.950 Euro
		Fenix Weiß, Tischplatte in MDF Tischkante hinterstochen, Datenanschlussfeld rahmenlos möglich	T: 11262	2.905 Euro
		Fenix Schwarz, Tischplatte in MDF Tischkante hinterstochen, Datenanschlussfeld rahmenlos möglich	T: 11266	2.905 Euro

Lieferung von je 1-3 Komplettsystemen
inkl. Optionen und Ergänzungsblende
per Stückgutspedition / frei Lager / Bordstein

1-3 Stück auf Palette (weitere = preisgleich) 11278 **390 Euro**

Verbringung und Montage der Möbel durch Holzmedia.

auf Anfrage

Optionen	Oberfläche / Farbe	Artikel-Nr.	empfohlener Marktpreis
L-Standfuß zur freistehenden Positionierung an einer Wand, Maße 740 x 305 mm (B x T)	Metall, pulverbeschichtet, schwarz	10076	590 Euro
T-Standfuß zur freistehenden Positionierung im Raum, Maße 740 x 410 mm (B x T)	Metall, pulverbeschichtet, schwarz	10077	690 Euro

Preise = unverbindliche Verkaufspreisempfehlung, zuzüglich der gesetzlichen MwSt. (in Euro)
*Melamin-Tischplatten sowie Tischplatten mit Ausschnitten = ca. 8 Wochen Lieferzeit.

UC-Displaystele_W6 - Größe L (in der Regel kurzfristig ab Lager lieferbar!)

für 70" bis 80"- Displays
mit bis zu 60 kg Gewicht

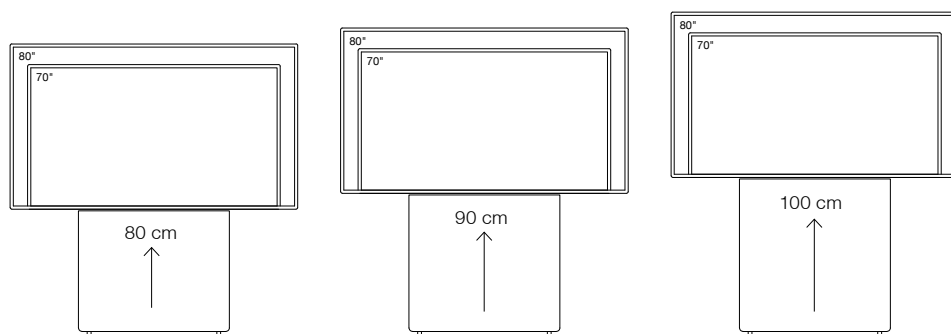

Ausführung

Korpus und Frontblende aus MDF. In Strukturlack lackiert.
Zur höhenvariablen Display-Anbringung/-Positionierung. Display-Halterung nicht im Lieferumfang enthalten.

Grundmodul mit Blendenhöhe

Maße (B x T x H)

	80 cm	90 cm	100 cm
Gesamtmaß, außen	950 x 180 x 1650 - 1950 mm	950 x 180 x 1650 - 1950 mm	950 x 180 x 1650 - 1950 mm
Technik-Stauraum	750 x 140 x 760 mm	750 x 140 x 860 mm	750 x 140 x 960 mm

Voraussetzung zur Display-Integration

	80 cm	90 cm	100 cm
- max. Display-Breite	1900 mm	1900 mm	1900 mm
- max. Display-Gewicht	60 kg	60 kg	60 kg
- empf. Tiefe (Display inkl. Halterung)	120 - 130 mm	120 - 130 mm	120 - 130 mm
- Montagefläche für Display-Halterung (B x H)	745 x 620 mm	745 x 620 mm	745 x 620 mm

Farbe / Artikel-Nr.

	10612	10613	10614
Arktik-Weiß			
Grundpreis für 1 Stück	2.110 Euro	2.185 Euro	2.260 Euro
Lava-Schwarz			
Grundpreis für 1 Stück	2.110 Euro	2.185 Euro	2.260 Euro

jeweils zuzüglich Lieferung s. u.
(ab 3 Stück = Staffelditionen!)

auf Anfrage

Lieferung von je 1-4 Stück

	1-4 Stück, auf Palette (weitere = preisgleich)	12029	390 Euro
inkl. Optionen und Ergänzungsblende per Stückgutspedition / frei Lager / Bordstein			

Verbringung und Montage der Möbel

auf Anfrage

Optionen

Oberfläche / Farbe

Artikel-Nr.

empfohlener Marktpreis

Dual-Displayboard L²

- für 2 x 70" bis 80" - Displays, Maße 2600 x 670 mm (B x T)
Ausschließlich zur wandmontierten Verwendung!

schwarzes MDF, klar lackiert

10866

1.390 Euro

Halterung für VC-Kamera

- für Position oberhalb Display, Stellfläche 240 x 165 mm (B x T)
- für Position unterhalb Display, vor entsprechender Funktionsblende L (10915 / 10916),
Stellfläche 300 x 240 mm (B x T)

Metall, pulverbeschichtet, schwarz
Metall, pulverbeschichtet, schwarz

10033
10919

220 Euro
220 Euro

L-Standfuß

zur freistehenden Positionierung an einer Wand, Maße 840 x 335 mm (B x T)

Metall, pulverbeschichtet, schwarz

10616

690 Euro

T-Standfuß

zur freistehenden Positionierung im Raum, Maße 840 x 460 mm (B x T)

Metall, pulverbeschichtet, schwarz

10617

840 Euro

+ ergänzende Funktionsblenden - Größe L

insbesondere zur Intergration von UC-Systemen / VC-Kameras
sowie Bedienpanels und Anschlussbuchsen/-feldern

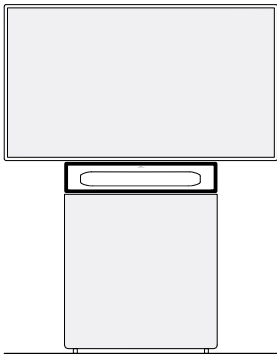

Ausführung

Aus MDF in Strukturlack lackiert. In 95 cm Breite.

Universell,

ohne Ausfräsung*

Höhe 10 cm

Arktik-Weiß Lava-Schwarz



Artikel-Nr.

10623 10634

Grundpreis für 1. Stück***

220 Euro 220 Euro

Höhe 20 cm

Arktik-Weiß Lava-Schwarz



10626 10637

275 Euro 275 Euro

Höhe 30 cm**

Arktik-Weiß Lava-Schwarz



10630 10641

330 Euro 330 Euro

Speziell - in Höhe 20 cm:

... für POLY STUDIO

Set, inkl. Montagevorrichtung

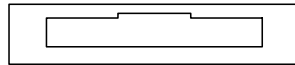

Artikel-Nr.

10859 10860

Grundpreis für 1. Stück***

390 Euro 390 Euro

... für POLY X50

Set, inkl. Montagevorrichtung

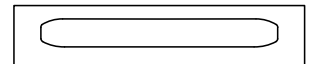

Artikel-Nr.

10731 10736

Grundpreis für 1. Stück***

390 Euro 390 Euro

... für Logitech Rally Bar Mini neu

Set, inkl. Montagevorrichtung

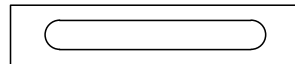

Artikel-Nr.

11316 11317

Grundpreis für 1. Stück***

390 Euro 390 Euro

... für Bose VB1

Set, inkl. Montagevorrichtung

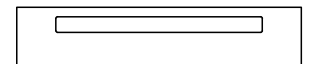

Artikel-Nr.

10922 10923

Grundpreis für 1. Stück***

390 Euro 390 Euro

... für Cisco Room Kit

Set, inkl. Montagevorrichtung

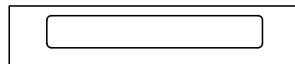

Artikel-Nr.

10904 10905

Grundpreis für 1. Stück***

390 Euro 390 Euro

... für Jabra PanaCast 50

Set, inkl. Montagevorrichtung

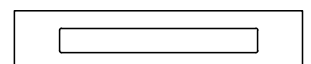

Artikel-Nr.

11217 11218

Grundpreis für 1. Stück***

390 Euro 390 Euro

Universeller UC-Korpus

für VC-Bars bis 670 x 140 x 120 mm

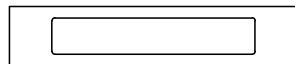

Artikel-Nr.

11399 11400

Grundpreis für 1. Stück***

390 Euro 390 Euro

Universelle Ablageblende

mit Kabeldurchlass,
z. B. für Lenovo Think Smart
Artikel-Nr.

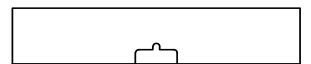

11213 11214

Grundpreis für 1. Stück***

390 Euro 390 Euro

... für Halterung VC-Kamera

(exclusive Halterung 10919)



Artikel-Nr.

10915 10916

Grundpreis für 1. Stück***

330 Euro 330 Euro

Universelle Montagevorrichtung neu

ohne Blende, mit Tiefenausgleich
für Systeme, breiter als 95 cm

MDF, schwarz

Artikel-Nr.

11405

Grundpreis für 1. Stück***

90 Euro

Lieferung frei Lager / Bordstein
nur wenn sep. Versand unabhängig
vom W6-Grundmöbel.

10649

35 Euro

* individuelle Ausfräsungen / Bohrungen ab 10 Stück auf Anfrage möglich

** Geeignet in Kombination mit Frontblende in Höhe 80 cm und 90 cm (die Displayunterkante entspricht hierbei max. 120 cm).

*** ggf. zuzüglich Lieferung | ab 3 Stück = Staffelpkonditionen

Medienstele_W8 M

für 55" bis 65"- Displays
mit bis zu 60 kg Gewicht

VC-Kamerapositionierung:

oberhalb (höhenvariabel ab ca. 180 cm Höhe) oder unterhalb des Displays (auf ca. 85 cm Höhe) möglich.

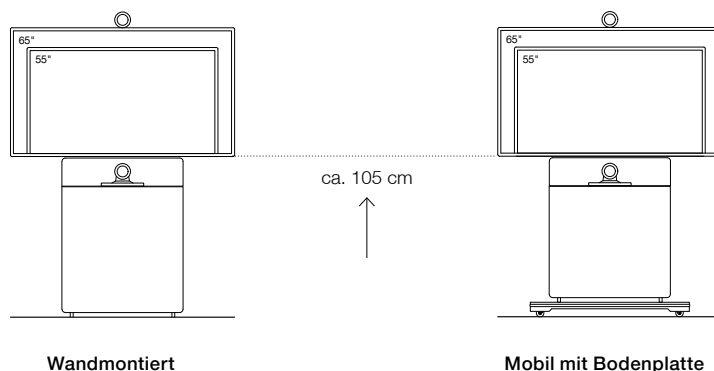

Ausführung

Eintürig – mit Stoffblende für externe Lautsprecher in Schwarz. Korpus und Tür aus MDF, in Strukturlack lackiert. Mit passiv belüftetem Stauraum zur individuellen Technikintegration. Vorbereitet zur Integration eines Videokonferenzsystems. Display-Halterung nicht im Lieferumfang enthalten.

Maße (B x T x H)

	Wandmontiert	Mobil mit Bodenplatte
Gesamtmöbel, außen (Bodenplatte)	800 x 220 x 1750 mm	800 (1050) x 220 (550) x 1750 (100) mm
Technik-Stauraum (*Beschläge nicht berücksichtigt)	650 x 180* x 800 mm	650 x 180* x 720 mm
Lautsprecher-Stauraum	620 x 180 x 165 mm	620 x 180 x 165 mm

Voraussetzung zur Display-Integration

	Wandmontiert	Mobil mit Bodenplatte
- max. Display-Breite	1600 mm	1600 mm
- max. Display-Gewicht	60 kg	60 kg
- empf. Display-Tiefe (inkl. Halterung)	80 - 100 mm	80 - 100 mm
- Montagefläche für Display-Halterung (B x H)	700 x 700 mm	700 x 700 mm
- Rücksprung für Display und Halterung	80 mm	80 mm
- Höhe Display-Unterkante	1050 mm	1050 mm

Farbe** / Artikel-Nr.

Arktik-Weiß	10010	10012
Lava-Schwarz	10011	10013

Grundpreis für 1 Stück

3.210 Euro

4.220 Euro

zuzüglich Lieferung, s. u.

(ab 3 Stück = Staffelformen!)

auf Anfrage

auf Anfrage

Lieferung frei Lager / Bordstein

(komplett montiert)

1. Stück
jede weitere

10038
10547

430 Euro
215 Euro

Verbringung und Montage der Möbel

auf Anfrage

Optionen	Oberfläche / Farbe	Artikel-Nr.	empfohlener Marktpreis
Halterung für VC-Kamera			
- für Position oberhalb Display, Stellfläche 240 x 165 mm (B x T)	Metall, pulverbeschichtet, schwarz	10033	220 Euro
- für Position vor sowie mit angepasster LS-Stoffblende, Stellfläche 250 x 200 mm (B x T)	Metall, pulverbeschichtet, schwarz	10034	220 Euro
Individuelle Blende für VC-Systeme bis Breite 620 mm			
für z. B. Cisco Webex Room Kit Mini / Poly X30/R30 / etc. inkl. Befestigungsunterkonstruktion Diese Blende ersetzt die Lautsprecherblende des Hauptprodukts.	Strukturlack Arktik-Weiß	10571	445 Euro
	Strukturlack Lava-Schwarz	10704	445 Euro
Schließung für Türe			
	Vernickelt matt	10035	170 Euro
Fachboden für Technikkorpus			
	Strukturlack Arktik-Weiß	10028	55 Euro
	Strukturlack Lava-Schwarz	10664	55 Euro
Halterung für Kabelaufwicklung			
rückseitig am Korpus der mobilen Version	Strukturlack Arktik-Weiß	10036	160 Euro
	Strukturlack Lava-Schwarz	10665	160 Euro

** Strukturlackfarbtöne können gegen 590 Euro Aufpreis je Auftrag angepasst werden.

Preise = unverbindliche Verkaufspreisempfehlung, zuzüglich der gesetzlichen MwSt. (in Euro)

Medienstele_W8 L

für 70" bis 80"- Displays
mit bis zu 80 kg Gewicht

VC-Kamerapositionierung:

oberhalb (höhenvariabel ab ca. 210 cm Höhe)
oder unterhalb des Displays (auf ca. 102 cm Höhe)
möglich.

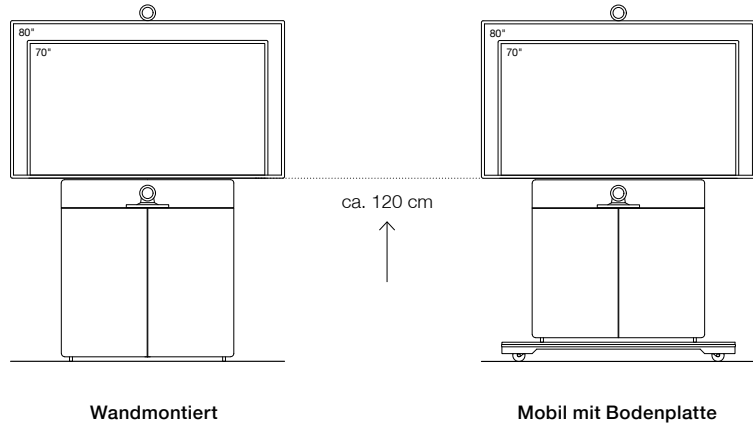

Ausführung

Zweitürig – mit Stoffblende für externe Lautsprecher in Schwarz. Korpus und Tür aus MDF, in Strukturlack lackiert. Mit passiv belüftetem Stauraum zur individuellen Technikintegration. Vorbereitet zur Integration eines Videokonferenzsystems. Display-Halterung nicht im Lieferumfang enthalten.

Maße (B x T x H)

	Wandmontiert	Mobil mit Bodenplatte
Gesamtmöbel, außen (Bodenplatte)	1140 x 250 x 1960 mm	1140 (1540) x 250 (650) x 1960 (130) mm
Technik-Stauraum (*Beschläge nicht berücksichtigt)	2 x 480 x 210* x 950 mm	2 x 480 x 210* x 840 mm
Lautsprecher-Stauraum	960 x 210 x 165 mm	960 x 210 x 165 mm

Vorraussetzung zur Display-Integration

	Wandmontiert	Mobil mit Bodenplatte
- max. Display-Breite	1900 mm	1900 mm
- max. Display-Gewicht	80 kg	80 kg
- empf. Display-Tiefe (inkl. Halterung)	110 - 130 mm	110 - 130 mm
- Montagefläche für Display-Halterung (B x H)	1040 x 760 mm	1040 x 760 mm
- Rücksprung für Display und Halterung	110 mm	110 mm
- Höhe Display-Unterkante	1200 mm	1200 mm

Farbe** / Artikel-Nr.

Farbe	Wandmontiert	Mobil mit Bodenplatte
Arktik-Weiß	10014	10016
Lava-Schwarz	10015	10017

Grundpreis für 1 Stück

3.950 Euro

5.340 Euro

zuzüglich Lieferung, s. u.

(ab 3 Stück = Staffelloptionen!)

auf Anfrage

auf Anfrage

Lieferung frei Lager / Bordstein (komplett montiert)

1. Stück	10039	510 Euro
jede weitere	10548	255 Euro

Verbringung und Montage der Möbel

auf Anfrage

Optionen	Oberfläche / Farbe	Artikel-Nr.	empfohlener Marktpreis
VC-Kamerakorpus unterhalb Display***			
bei mittig geteilter Lautsprecherblende, Maße 340 x 210 x 180 mm (B x T x H)	Strukturlack Arktik-Weiß	10667 ***12048	445 Euro
*** = breite Ausführung (540 x 210 x 180 mm), für Dual-Kameras	Strukturlack Lava-Schwarz	10671 ***12049	445 Euro
Halterung für VC-Kamera	Metall, pulverbeschichtet, schwarz	10033	220 Euro
- für Position oberhalb Display, Stellfläche 240 x 165 mm (B x T)			
Individuelle Blende für VC-Systeme bis Breite 960 mm	Strukturlack Arktik-Weiß	10705	445 Euro
für z. B. Cisco Webex Room Kit (Plus) / PanaCast 50 / Polycom Studio / etc.	Strukturlack Lava-Schwarz	10706	445 Euro
inkl. Befestigungsunterkonstruktion			
Diese Blende ersetzt die Lautsprecherblende des Hauptprodukts.			
Schließung für / je Türe	Vernickelt matt	10035	170 Euro
Fachboden für Technikkorpus	Strukturlack Arktik-Weiß	10029	55 Euro
	Strukturlack Lava-Schwarz	10666	55 Euro
Halterung für Kabelaufwicklung	Strukturlack Arktik-Weiß	10036	160 Euro
rückseitig am Korpus der mobilen Version	Strukturlack Lava-Schwarz	10665	160 Euro

Medienstele_W8 XL

für 84" bis 98"- Displays (16:9)
mit bis zu 100 kg Gewicht

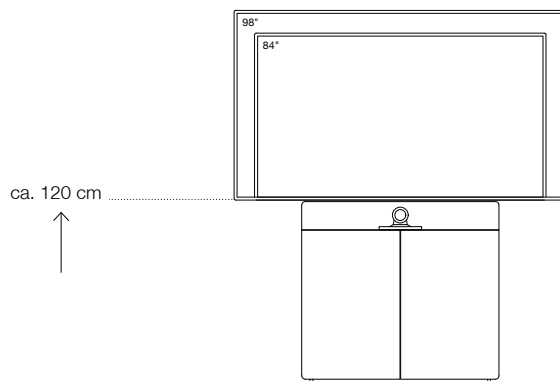

Wandmontiert

VC-Kamerapositionierung:

unterhalb (auf ca. 102 cm Höhe) des Displays möglich.

Ausführung

Zweitürig – mit Stoffblende für externe Lautsprecher in Schwarz. Korpus und Tür aus MDF, in Strukturlack lackiert. Mit passiv belüftetem Stauraum zur individuellen Technikintegration. Vorbereitet zur Integration eines Videokonferenzsystems. Display-Halterung nicht im Lieferumfang enthalten.

Maße (B x T x H)

Gesamtmöbel, außen (Bodenplatte)	1300 x 280 x 2070 mm
Technik-Stauraum (*Beschlüge nicht berücksichtigt)	2 x 560 x 240* x 950 mm
Lautsprecher-Stauraum	1120 x 240 x 165 mm

Vorraussetzung zur Display-Integration

- max. Display-Breite	2280 mm
- max. Display-Gewicht	100 kg
- empf. Display-Tiefe (inkl. Halterung)	130 - 150 mm
- Montagefläche für Display-Halterung (B x H)	1200 x 870 mm
- Rücksprung für Display und Halterung	130 mm
- Höhe Display-Unterkante	1200 mm

Farbe** / Artikel-Nr.

Arktik-Weiß	10018
Lava-Schwarz	10019

Grundpreis für 1 Stück

4.960 Euro

zuzüglich Lieferung, s. u.

(ab 3 Stück = Staffelformen!)

auf Anfrage

Lieferung frei Lager / Bordstein

(nahezu komplett montiert
-> Displayboard = separat und anzuschrauben)

1. Stück	10040	630 Euro
jede weitere	10549	315 Euro

Verbringung und Montage der Möbel

auf Anfrage

Optionen	Oberfläche / Farbe	Artikel-Nr.	empfohlener Marktpreis
VC-Kamerakorpus unterhalb Display*/*** bei mittig geteilter Lautsprecherblende, Maße 340 x 240 x 180 mm (B x T x H) * = schmale Ausführung (180 x 240 x 180 mm), z. B. für Rally Plus *** = breite Ausführung (540 x 240 x 180 mm), für Dual-Kameras	Strukturlack Arktik-Weiß	10668	*10692 ***11441 445 Euro
	Strukturlack Lava-Schwarz	10669	*10647 ***11442 445 Euro
Individuelle Blende für VC-Systeme bis Breite 1120 mm für z. B. Cisco Webex Room Kit (Plus) / Crestron Flex / Polycom Studio / etc. inkl. Befestigungsunterkonstruktion Diese Blende ersetzt die Lautsprecherblende des Hauptprodukts.	Strukturlack Arktik-Weiß	10707	445 Euro
	Strukturlack Lava-Schwarz	10708	445 Euro
Schließung für / je Türe	Vernickelt matt	10035	170 Euro
Fachboden für Technikkorpus	Strukturlack Arktik-Weiß	10030	55 Euro
	Strukturlack Lava-Schwarz	10670	55 Euro

Medienstele_W8 XL

für 84" bis 98"- Displays (16:9)
mit bis zu 100 kg Gewicht

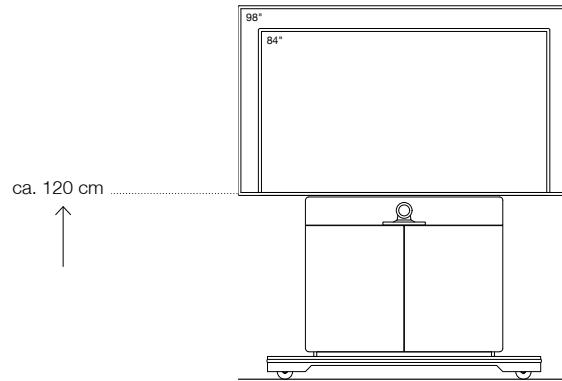

Mobil mit Bodenplatte

VC-Kamerapositionierung:
unterhalb (auf ca. 102 cm Höhe) des
Displays möglich.

Ausführung

Zweitürig – mit Stoffblende für externe Lautsprecher in Schwarz. Korpus und Tür aus MDF, in Strukturlack lackiert. Mit passiv belüftetem Stauraum zur individuellen Technikintegration. Vorbereitet zur Integration eines Videokonferenzsystems. Display-Halterung nicht im Lieferumfang enthalten.

Maße (B x T x H)

Gesamtmöbel, außen (Bodenplatte)	1300 (1800) x 280 (700) x 2070 (150) mm
Technik-Stauraum (*Beschlüge nicht berücksichtigt)	2 x 560 x 240* x 820 mm
Lautsprecher-Stauraum	1120 x 240 x 165 mm

Vorraussetzung zur Display-Integration

- max. Display-Breite	2280 mm
- max. Display-Gewicht	100 kg
- empf. Display-Tiefe (inkl. Halterung)	130 - 150 mm
- Montagefläche für Display-Halterung (B x H)	1200 x 870 mm
- Rücksprung für Display und Halterung	130 mm
- Höhe Display-Unterkante	1200 mm

Farbe** / Artikel-Nr.

Arktik-Weiß	10020
Lava-Schwarz	10021

Grundpreis für 1 Stück

zuzüglich Lieferung, s. u.	6.965 Euro
(ab 3 Stück = Staffelformen!)	auf Anfrage

Lieferung frei Lager / Bordstein	1. Stück	10040	630 Euro
(nahezu komplett montiert -> Displayboard = separat und anzuschrauben)	jede weitere	10549	315 Euro

Verbringung und Montage der Möbel auf Anfrage

Optionen	Oberfläche / Farbe	Artikel-Nr.	empfohlener Marktpreis
VC-Kamerakorpus unterhalb Display**/**	Strukturlack Arktik-Weiß	10668	*10692 ***11441 445 Euro
bei mittig geteilter Lautsprecherblende, Maße 340 x 240 x 180 mm (B x T x H)	Strukturlack Lava-Schwarz	10669	*10647 ***11442 445 Euro
* = schmale Ausführung (180 x 240 x 180 mm), z. B. für Rally Plus			
*** = breite Ausführung (540 x 240 x 180 mm), für Dual-Kameras			
Individuelle Blende für VC-Systeme bis Breite 1120 mm	Strukturlack Arktik-Weiß	10707	445 Euro
für z. B. Cisco Webex Room Kit (Plus) / Crestron Flex / Polycom Studio / etc.	Strukturlack Lava-Schwarz	10708	445 Euro
inkl. Befestigungsunterkonstruktion			
Diese Blende ersetzt die Lautsprecherblende des Hauptprodukts.			
Schließung für / je Türe	Vernickelt matt	10035	170 Euro
Fachboden für Technikkorpus	Strukturlack Arktik-Weiß	10030	55 Euro
	Strukturlack Lava-Schwarz	10670	55 Euro
Halterung für Kabelaufwicklung	Strukturlack Arktik-Weiß	10036	160 Euro
rückseitig am Korpus	Strukturlack Lava-Schwarz	10665	160 Euro

Medienstele_W8 XXL neu

für 100" bis 110"- Displays sowie LED-Panels
 auch im 21:9 - Format
 mit bis zu 120 kg Gewicht

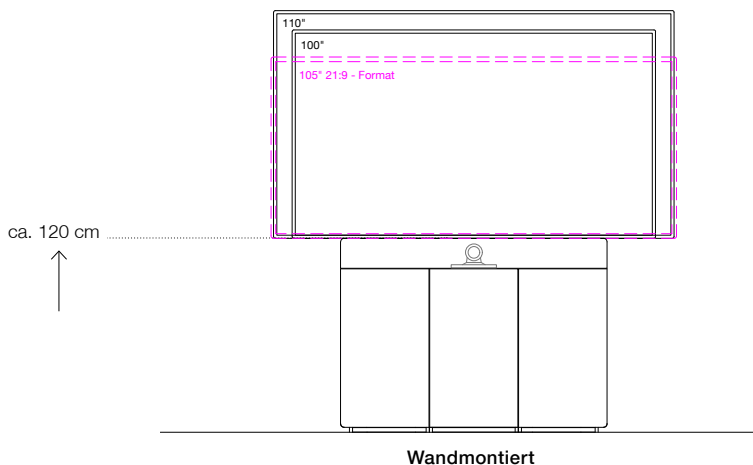

VC-Kamerapositionierung:
 unterhalb des Displays (auf ca. 102 cm Höhe)
 möglich.

Ausführung

Dreitürig – mit Stoffblende für externe Lautsprecher in Schwarz. Korpus und Tür aus MDF, in Strukturlack lackiert. Mit passiv belüftetem Stauraum zur individuellen Technikintegration. Vorbereitet zur Integration eines Videokonferenzsystems. Display-Halterung nicht im Lieferumfang enthalten.

Maße (B x T x H)

Gesamtmöbel, außen	1650 x 360 x 2210 mm
Technik-Stauraum (*Beschläge nicht berücksichtigt)	2 x 450 x 320* x 950 mm 1 x 510 x 320* x 950 mm
Lautsprecher-Stauraum	2 x 450 x 320 x 165 mm

Vorraussetzung zur Display-Integration

- max. Display-Breite	2440 mm
- max. Display-Gewicht	120 kg
- empf. Display-Tiefe (inkl. Halterung)	130 - 150 mm
- Montagefläche für Display-Halterung (B x H)	1550 x 1010 mm
- Rücksprung für Display und Halterung	130 mm
- Höhe Display-Unterkante	1200 mm

Farbe / Artikel-Nr.**

Arktik-Weiß	11526
Lava-Schwarz	11527

Grundpreis für 1 Stück

7.870 Euro

zuzüglich Lieferung, s. u.

(ab 3 Stück = Staffelformen!)

auf Anfrage

Anlieferung und Montage

(mehnteilig, vormontierte Korpusse, Displayboard und Blenden = separat und zu verschrauben)

nach Aufwand
auf Anfrage

Optionen	Oberfläche / Farbe	Artikel-Nr.	empfohlener Marktpreis
VC-Kamerakorpus unterhalb Display*** bei mittig geteilter Lautsprecherblende, Maße 340 x 270 x 180 mm (B x T x H) *** = breite Ausführung (540 x 270 x 180 mm), für Dual-Kameras	Strukturlack Arktik-Weiß	11530 ***11943	445 Euro
	Strukturlack Lava-Schwarz	11531 ***11944	445 Euro
Individuelle Blende für VC-Systeme für z. B. Cisco Webex Room Kit (Plus) / Crestron Flex / Polycom Studio / etc. inkl. Befestigungsunterkonstruktion Diese Blende ersetzt die Lautsprecherblende des Hauptprodukts.	Strukturlack Arktik-Weiß	11532	445 Euro
	Strukturlack Lava-Schwarz	11533	445 Euro
Schließung für / je Türe	Vernickelt matt	10035	170 Euro
Fachboden für / je Technikkorpus	Strukturlack Arktik-Weiß	je L/R:11534, M:11535	55 Euro
	Strukturlack Lava-Schwarz	je L/R:11536, M:11537	55 Euro
Individuelle Anpassung/Vergrößerung des Displaymontageboards für LED-Panels	Strukturlack Lava-Schwarz	12033	290 Euro

** Strukturlackfarbtöne können gegen 590 Euro Aufpreis je Auftrag angepasst werden.
 Preise = unverbindliche Verkaufspreisempfehlung, zuzüglich der gesetzlichen MwSt. (in Euro)

Medienstele_W8 XXL neu

für 100" bis 110"- Displays sowie LED-Panels
auch im 21:9 - Format
 mit bis zu 120 kg Gewicht

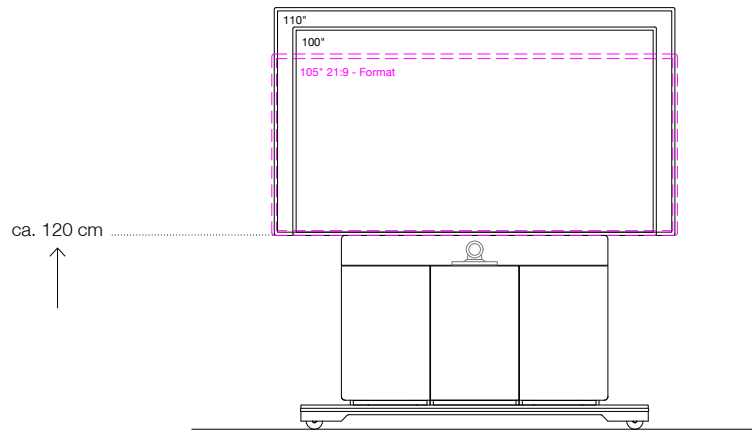

Mobil mit Bodenplatte

VC-Kamerapositionierung:

unterhalb des Displays (auf ca. 102 cm Höhe)
 möglich.

Ausführung

Dreitürig – mit Stoffblende für externe Lautsprecher in Schwarz. Korpus und Tür aus MDF, in Strukturlack lackiert. Mit passiv belüftetem Stauraum zur individuellen Technikintegration. Vorbereitet zur Integration eines Videokonferenzsystems. Display-Halterung nicht im Lieferumfang enthalten.

Maße (B x T x H)

Gesamtmöbel, außen (Bodenplatte)	1650 (2150) x 360 (750) x 2210 (150) mm
Technik-Stauraum (*Beschlüge nicht berücksichtigt)	2 x 450 x 320* x 820 mm 1 x 510 x 320* x 820 mm
Lautsprecher-Stauraum	2 x 450 x 320 x 165 mm

Vorraussetzung zur Display-Integration

- max. Display-Breite	2440 mm
- max. Display-Gewicht	120 kg
- empf. Display-Tiefe (inkl. Halterung)	130 - 150 mm
- Montagefläche für Display-Halterung (B x H)	1550 x 1010 mm
- Rücksprung für Display und Halterung	130 mm
- Höhe Display-Unterkante	1200 mm

Farbe** / Artikel-Nr.

Arktik-Weiß	11528
Lava-Schwarz	11529

Grundpreis für 1 Stück

10.880 Euro

zuzüglich Lieferung, s. u.

(ab 3 Stück = Staffelpkonditionen!)

auf Anfrage

Anlieferung und Montage

(mehrtellig, vormontierte Korpusse, Displayboard und Blenden sowie Bodenplatte = separat und zu verschrauben)

nach Aufwand
auf Anfrage

Optionen	Oberfläche / Farbe	Artikel-Nr.	empfohlener Marktpreis
VC-Kamerakorpus unterhalb Display*** bei mittig geteilter Lautsprecherblende, Maße 340 x 270 x 180 mm (B x T x H) *** = breite Ausführung (540 x 270 x 180 mm), für Dual-Kameras	Strukturlack Arktik-Weiß	11530 ***11943	445 Euro
	Strukturlack Lava-Schwarz	11531 ***11944	445 Euro
Individuelle Blende für VC-Systeme für z. B. Cisco Webex Room Kit (Plus) / Crestron Flex / Polycom Studio / etc. inkl. Befestigungsunterkonstruktion Diese Blende ersetzt die Lautsprecherblende des Hauptprodukts.	Strukturlack Arktik-Weiß	11532	445 Euro
	Strukturlack Lava-Schwarz	11533	445 Euro
Schließung für / je Türe	Vernickelt matt	10035	170 Euro
Fachboden für / je Technikkorpus	Strukturlack Arktik-Weiß	je L/R:11534, M:11535	55 Euro
	Strukturlack Lava-Schwarz	je L/R:11536, M:11537	55 Euro
Individuelle Anpassung/Vergrößerung des Displaymontageboards für LED-Panels	Strukturlack Lava-Schwarz	12033	290 Euro
Halterung für Kabelaufwicklung rückseitig am Korpus	Strukturlack Arktik-Weiß	10036	160 Euro
	Strukturlack Lava-Schwarz	10665	160 Euro

Medienstele_W8 M²

für 55" bis 65"- Displays
mit je bis zu 60 kg Gewicht

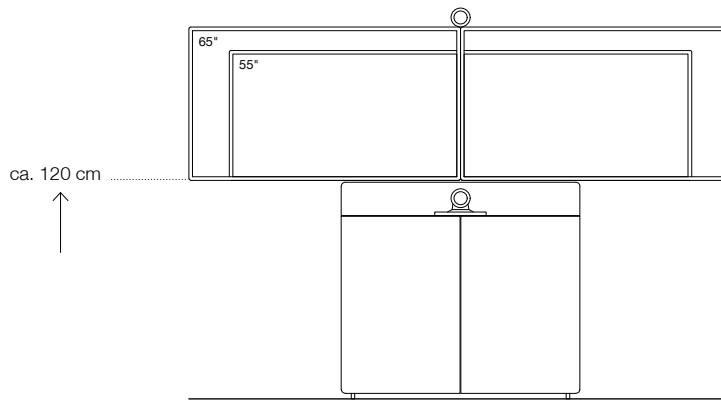

Wandmontiert

VC-Kamerapositionierung:

oberhalb (höhenvariabel ab ca. 195 cm Höhe)
oder unterhalb des Displays (auf ca. 102 cm Höhe)
möglich.

Ausführung

Zweitürig – mit Stoffblende für externe Lautsprecher in Schwarz. Korpus und Tür aus MDF, in Strukturlack lackiert. Mit passiv belüftetem Stauraum zur individuellen Technikintegration. Vorbereitet zur Integration eines Videokonferenzsystems. Display-Halterung nicht im Lieferumfang enthalten.

Maße (B x T x H)

Gesamtmöbel, außen (Bodenplatte)	1300 x 280 x 1900 mm
Technik-Stauraum (*Beschlüge nicht berücksichtigt)	2 x 560 x 240* x 950 mm
Lautsprecher-Stauraum	1120 x 240 x 165 mm

Vorraussetzung zur Display-Integration

- max. Display-Breite	1600 mm
- max. Display-Gewicht	60 kg
- empf. Display-Tiefe (inkl. Halterung)	80 - 100 mm
- Montagefläche für Display-Halterung (B x H)	2200 x 650 mm
- Rücksprung für Display und Halterung	80 mm
- Höhe Display-Unterkante	1200 mm

Farbe / Artikel-Nr.**

Arktik-Weiß	10022
Lava-Schwarz	10023

Grundpreis für 1 Stück

	5.290 Euro
zuzüglich Lieferung, s. u.	
(ab 3 Stück = Staffelformen!)	auf Anfrage

Lieferung frei Lager / Bordstein

(nahezu komplett montiert -> Displayboard = separat und anzuschrauben)	1. Stück	10041	750 Euro
	jede weitere	10550	375 Euro

Verbringung und Montage der Möbel auf Anfrage

Optionen	Oberfläche / Farbe	Artikel-Nr.	empfohlener Marktpreis
VC-Kamerakorpus unterhalb Display**/** bei mittig geteilter Lautsprecherblende, Maße 340 x 240 x 180 mm (B x T x H) * = schmale Ausführung (180 x 240 x 180 mm), z. B. für Rally Plus *** = breite Ausführung (540 x 240 x 180 mm), für Dual-Kameras	Strukturlack Arktik-Weiß	10672 *10678 ***11443	445 Euro
	Strukturlack Lava-Schwarz	10673 *10720 ***11444	445 Euro
Halterung für VC-Kamera - für Position oberhalb Display, Stellfläche 240 x 165 mm (B x T)	Metall, pulverbeschichtet, schwarz	10033	220 Euro
Individuelle Blende für VC-Systeme bis Breite 1120 mm für z. B. Cisco Webex Room Kit (Plus) / Crestron Flex / Polycorn Studio / etc. inkl. Befestigungsunterkonstruktion Diese Blende ersetzt die Lautsprecherblende des Hauptprodukts.	Strukturlack Arktik-Weiß	10709	445 Euro
	Strukturlack Lava-Schwarz	10710	445 Euro
Schließung für / je Türe	Vernickelt matt	10035	170 Euro
Fachboden für Technikkorpus	Strukturlack Arktik-Weiß	10031	55 Euro
	Strukturlack Lava-Schwarz	10674	55 Euro

** Strukturlackfarbtöne können gegen 590 Euro Aufpreis je Auftrag angepasst werden.
Preise = unverbindliche Verkaufspreisempfehlung, zuzüglich der gesetzlichen MwSt. (in Euro)

Medienstele_W8 M²

für 55" bis 65"- Displays
mit je bis zu 60 kg Gewicht

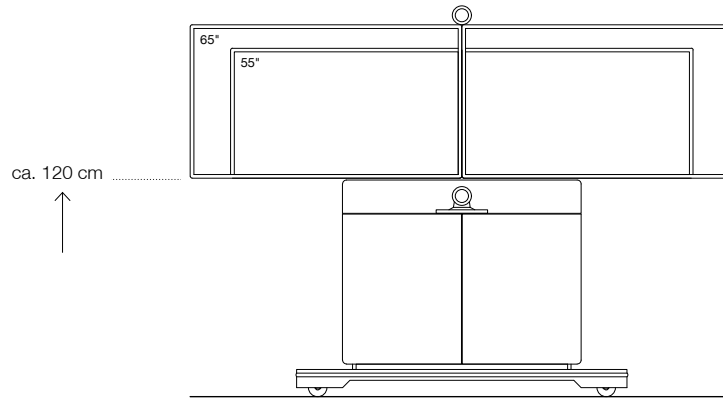

Mobil mit Bodenplatte

Ausführung

Zweitürig – mit Stoffblende für externe Lautsprecher in Schwarz. Korpus und Tür aus MDF, in Strukturlack lackiert. Mit passiv belüftetem Stauraum zur individuellen Technikintegration. Vorbereitet zur Integration eines Videokonferenzsystems. Display-Halterung nicht im Lieferumfang enthalten.

Maße (B x T x H)

Gesamtmöbel, außen (Bodenplatte)	1300 (1800) x 280 (700) x 1900 (150) mm
Technik-Stauraum (*Beschläge nicht berücksichtigt)	2 x 560 x 240* x 820 mm
Lautsprecher-Stauraum	1120 x 240 x 165 mm

Vorraussetzung zur Display-Integration

- max. Display-Breite	1600 mm
- max. Display-Gewicht	60 kg
- empf. Display-Tiefe (inkl. Halterung)	80 - 100 mm
- Montagefläche für Display-Halterung (B x H)	2200 x 650 mm
- Rücksprung für Display und Halterung	80 mm
- Höhe Display-Unterkante	1200 mm

Farbe** / Artikel-Nr.

Arktik-Weiß	10024
Lava-Schwarz	10025

Grundpreis für 1 Stück

7.295 Euro

zuzüglich Lieferung, s. u.

(ab 3 Stück = Staffelformen!) auf Anfrage

Lieferung frei Lager / Bordstein

(nahezu komplett montiert
-> Displayboard = separat und anzuschrauben)

1. Stück	10041	750 Euro
jede weitere	10550	375 Euro

Verbringung und Montage der Möbel

auf Anfrage

Optionen

VC-Kamerakorpus unterhalb Display**/**

bei mittig geteilter Lautsprecherblende, Maße 340 x 240 x 180 mm (B x T x H)

* = schmale Ausführung (180 x 240 x 180 mm), z. B. für Rally Plus

*** = breite Ausführung (540 x 240 x 180 mm), für Dual-Kameras

Strukturlack Arktik-Weiß	10672	* 10678	*** 11443	445 Euro
Strukturlack Lava-Schwarz	10673	* 10720	*** 11444	445 Euro

Halterung für VC-Kamera

- für Position oberhalb Display, Stellfläche 240 x 165 mm (B x T)

Metall, pulverbeschichtet, schwarz	10033			220 Euro
------------------------------------	-------	--	--	----------

Individuelle Blende für VC-Systeme bis Breite 1120 mm

für z. B. Cisco Webex Room Kit (Plus) / Crestron Flex / Polycom Studio / etc.

inkl. Befestigungsunterkonstruktion

Diese Blende ersetzt die Lautsprecherblende des Hauptprodukts.

Strukturlack Arktik-Weiß	10709			445 Euro
Strukturlack Lava-Schwarz	10710			445 Euro

Schließung für / je Türe

Vernickelt matt	10035			170 Euro
-----------------	-------	--	--	----------

Fachboden für Technikkorpus

Strukturlack Arktik-Weiß	10031			55 Euro
Strukturlack Lava-Schwarz	10674			55 Euro

Halterung für Kabelaufwicklung

rückseitig am Korpus

Strukturlack Arktik-Weiß	10036			160 Euro
Strukturlack Lava-Schwarz	10665			160 Euro

** Strukturlackfarbtöne können gegen 590 Euro Aufpreis je Auftrag angepasst werden.

Preise = unverbindliche Verkaufspreisempfehlung, zuzüglich der gesetzlichen MwSt. (in Euro)

Holzmedia GmbH

Medienstele_W8 L²

für 70" bis 80"- Displays
mit je bis zu 80 kg Gewicht

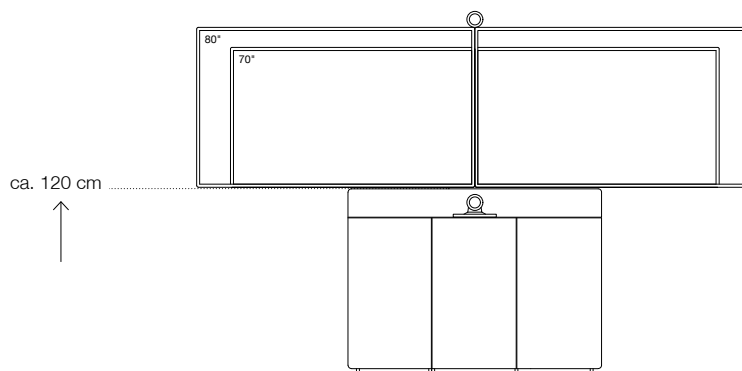

Wandmontiert

VC-Kamerapositionierung:

oberhalb (höhenvariabel ab ca. 210 cm Höhe)
oder unterhalb des Displays (auf ca. 102 cm Höhe)
möglich.

Ausführung

Dreitürig – mit Stoffblende für externe Lautsprecher in Schwarz. Korpus und Tür aus MDF, in Strukturlack lackiert. Mit passiv belüftetem Stauraum zur individuellen Technikintegration. Vorbereitet zur Integration eines Videokonferenzsystems. Display-Halterung nicht im Lieferumfang enthalten.

Maße (B x T x H)

Gesamtmöbel, außen	1650 x 310 x 1960 mm
Technik-Stauraum (*Beschläge nicht berücksichtigt)	2 x 440 x 270* x 950 mm 1 x 540 x 270* x 950 mm
Lautsprecher-Stauraum	2 x 440 x 270 x 165 mm

Vorraussetzung zur Display-Integration

- max. Display-Breite	1900 mm
- max. Display-Gewicht	80 kg
- empf. Display-Tiefe (inkl. Halterung)	110 - 130 mm
- Montagefläche für Display-Halterung (B x H)	2850 x 710 mm
- Rücksprung für Display und Halterung	110 mm
- Höhe Display-Unterkante	1200 mm

Farbe** / Artikel-Nr.

Arktik-Weiß	10026
Lava-Schwarz	10027

Grundpreis für 1 Stück

6.940 Euro

zuzüglich Lieferung, s. u.

(ab 3 Stück = Staffelformen!)

auf Anfrage

Anlieferung und Montage

(mehnteilig, vormontierte Korpusse, Displayboard und Blenden
= separat und zu verschrauben)

nach Aufwand
auf Anfrage

Optionen	Oberfläche / Farbe	Artikel-Nr.	empfohlener Marktpreis
VC-Kamerakorpus unterhalb Display***			
bei mittig geteilter Lautsprecherblende, Maße 340 x 270 x 180 mm (B x T x H)	Strukturlack Arktik-Weiß	10675 ***11445	445 Euro
*** = breite Ausführung (540 x 270 x 180 mm), für Dual-Kameras	Strukturlack Lava-Schwarz	10676 ***11446	445 Euro
Halterung für VC-Kamera			
- für Position oberhalb Display, Stellfläche 240 x 165 mm (B x T)	Metall, pulverbeschichtet, schwarz	10033	220 Euro
Individuelle Blende für VC-Systeme			
für z. B. Cisco Webex Room Kit (Plus) / Crestron Flex / Polycom Studio / etc. inkl. Befestigungsunterkonstruktion Diese Blende ersetzt die Lautsprecherblende des Hauptprodukts.	Strukturlack Arktik-Weiß	10711	445 Euro
	Strukturlack Lava-Schwarz	10712	445 Euro
Schließung für / je Türe	Vernickelt matt	10035	170 Euro
Fachboden für Technikkorpus			
	Strukturlack Arktik-Weiß	L:10032, M:10682, R:10683	55 Euro
	Strukturlack Lava-Schwarz	L:10677, M:10684, R:10685	55 Euro

Medienstele_W8 L²

für 70" bis 80"- Displays
mit je bis zu 80 kg Gewicht

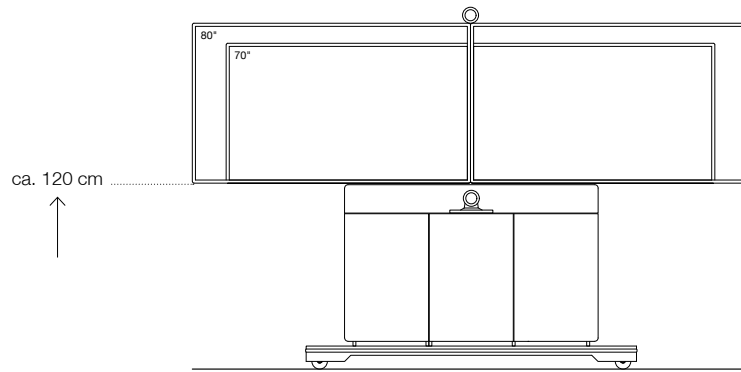

Mobil mit Bodenplatte

VC-Kamerapositionierung:

oberhalb (höhenvariabel ab ca. 210 cm Höhe)
oder unterhalb des Displays (auf ca. 102 cm Höhe)
möglich.

Ausführung

Dreitürig – mit Stoffblende für externe Lautsprecher in Schwarz. Korpus und Tür aus MDF, in Strukturlack lackiert. Mit passiv belüftetem Stauraum zur individuellen Technikintegration. Vorbereitet zur Integration eines Videokonferenzsystems. Display-Halterung nicht im Lieferumfang enthalten.

Maße (B x T x H)

Gesamtmöbel, außen (Bodenplatte)	1650 (2150) x 310 (700) x 1960 (150) mm
Technik-Stauraum (*Beschläge nicht berücksichtigt)	2 x 440 x 270* x 820 mm 1 x 540 x 270* x 820 mm
Lautsprecher-Stauraum	2 x 440 x 270 x 165 mm

Voraussetzung zur Display-Integration

- max. Display-Breite	1900 mm
- max. Display-Gewicht	80 kg
- empf. Display-Tiefe (inkl. Halterung)	110 - 130 mm
- Montagefläche für Display-Halterung (B x H)	2850 x 710 mm
- Rücksprung für Display und Halterung	110 mm
- Höhe Display-Unterkante	1200 mm

Farbe** / Artikel-Nr.

Arktik-Weiß	10651
Lava-Schwarz	10652

Grundpreis für 1 Stück

zuzüglich Lieferung, s. u.	9.670 Euro
(ab 3 Stück = Staffelformen!)	auf Anfrage

Anlieferung und Montage

(mehrtellig, vormontierte Korpusse, Displayboard und Blenden sowie Bodenplatte = separat und zu verschrauben)	nach Aufwand auf Anfrage
---	-----------------------------

Optionen	Oberfläche / Farbe	Artikel-Nr.	empfohlener Marktpreis
VC-Kamerakorpus unterhalb Display*** bei mittig geteilter Lautsprecherblende, Maße 340 x 270 x 180 mm (B x T x H) *** = breite Ausführung (540 x 270 x 180 mm), für Dual-Kameras	Strukturlack Arktik-Weiß	10675 ***11445	445 Euro
	Strukturlack Lava-Schwarz	10676 ***11446	445 Euro
Halterung für VC-Kamera - für Position oberhalb Display, Stellfläche 240 x 165 mm (B x T)	Metall, pulverbeschichtet, schwarz	10033	220 Euro
Individuelle Blende für VC-Systeme für z. B. Cisco Webex Room Kit (Plus) / Crestron Flex / Polycom Studio / etc. inkl. Befestigungsunterkonstruktion Diese Blende ersetzt die Lautsprecherblende des Hauptprodukts.	Strukturlack Arktik-Weiß	10711	445 Euro
	Strukturlack Lava-Schwarz	10712	445 Euro
Schließung für Türe	Vernickelt matt	10035	170 Euro
Fachboden für Technikkorpus	Strukturlack Arktik-Weiß	L:10032, M:10682, R:10683	55 Euro
	Strukturlack Lava-Schwarz	L:10677, M:10684, R:10685	55 Euro
Halterung für Kabelaufwicklung rückseitig am Korpus	Strukturlack Arktik-Weiß	10036	160 Euro
	Strukturlack Lava-Schwarz	10665	160 Euro

** Strukturlackfarbtöne können gegen 590 Euro Aufpreis je Auftrag angepasst werden.
Preise = unverbindliche Verkaufspreisempfehlung, zuzüglich der gesetzlichen MwSt. (in Euro)

Medienstele_W8 XL²

für 84" bis 98"- Displays (16:9)
mit je bis zu 100 kg Gewicht

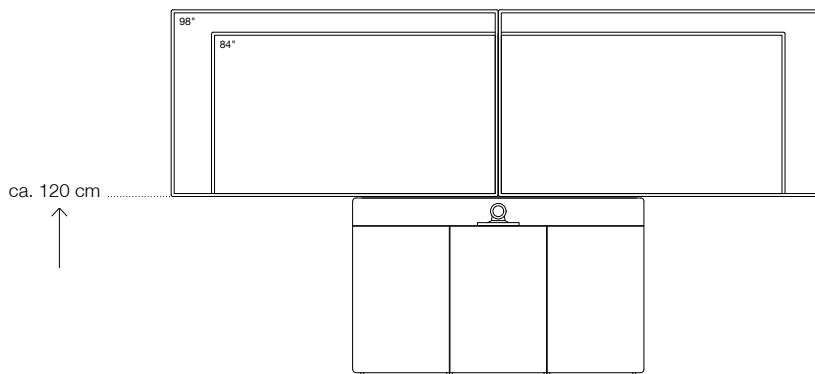

Wandmontiert

VC-Kamerapositionierung:

unterhalb (auf ca. 102 cm Höhe)
des Displays möglich.

Ausführung

Dreitürig – mit Stoffblende für externe Lautsprecher in Schwarz. Korpus und Tür aus MDF, in Strukturlack lackiert. Mit passiv belüftetem Stauraum zur individuellen Technikintegration. Vorbereitet zur Integration eines Videokonferenzsystems. Display-Halterung nicht im Lieferumfang enthalten.

Maße (B x T x H)

Gesamtmöbel, außen	1950 x 310 x 2070 mm
Technik-Stauraum (*Beschlüge nicht berücksichtigt)	2 x 550 x 270* x 950 mm 1 x 610 x 270* x 950 mm
Lautsprecher-Stauraum	2 x 520 x 270 x 165 mm

Voraussetzung zur Display-Integration

- max. Display-Breite	2280 mm
- max. Display-Gewicht	100 kg
- empf. Display-Tiefe (inkl. Halterung)	130 - 150 mm
- Montagefläche für Display-Halterung (B x H)	3400 x 820 mm
- Rücksprung für Display und Halterung	130 mm
- Höhe Display-Unterkante	1200 mm

Farbe** / Artikel-Nr.

Arktik-Weiß	10653
Lava-Schwarz	10654

Grundpreis für 1 Stück

8.150 Euro

zuzüglich Lieferung, s. u.

(ab 3 Stück = Staffelformen!)

auf Anfrage

Anlieferung und Montage

(mehrtellig, vormontierte Korpusse, Displayboard und Blenden
= separat und zu verschrauben)

nach Aufwand
auf Anfrage

Optionen

Optionen	Oberfläche / Farbe	Artikel-Nr.	empfohlener Marktpreis
VC-Kamerakorpus unterhalb Display*** bei mittig geteilter Lautsprecherblende, Maße 340 x 270 x 180 mm (B x T x H) *** = breite Ausführung (540 x 270 x 180 mm), für Dual-Kameras	Strukturlack Arktik-Weiß	10679 ***11447	445 Euro
	Strukturlack Lava-Schwarz	10680 ***11448	445 Euro
Individuelle Blende für VC-Systeme für z. B. Cisco Webex Room Kit (Plus) / Crestron Flex / Polycom Studio / etc. inkl. Befestigungsunterkonstruktion Diese Blende ersetzt die Lautsprecherblende des Hauptprodukts.	Strukturlack Arktik-Weiß	10713	445 Euro
	Strukturlack Lava-Schwarz	10714	445 Euro
Schließung für / je Türe	Vernickelt matt	10035	170 Euro
Fachboden für Technikkorpus	Strukturlack Arktik-Weiß	L/R:10681, M:10686	55 Euro
	Strukturlack Lava-Schwarz	L/R:10687, M:10688	55 Euro

Medienstele_W8 XL²

für 84" bis 98"- Displays (16:9)
mit je bis zu 100 kg Gewicht

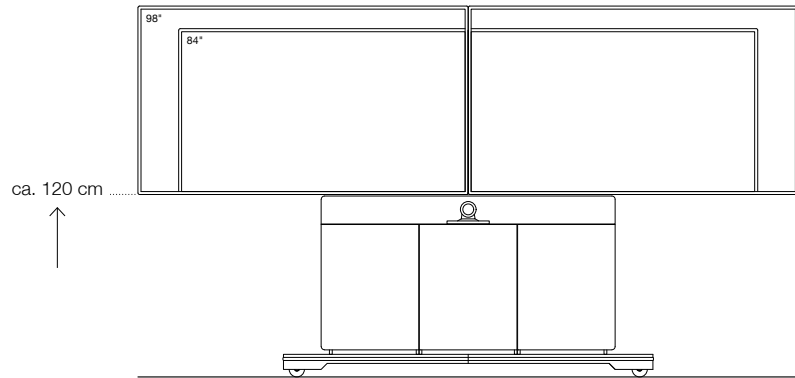

Mobil mit Bodenplatte

VC-Kamerapositionierung:
unterhalb (auf ca. 102 cm Höhe)
des Displays möglich.

Ausführung

Dreitürig – mit Stoffblende für externe Lautsprecher in Schwarz. Korpus und Tür aus MDF, in Strukturlack lackiert. Mit passiv belüftetem Stauraum zur individuellen Technikintegration. Vorbereitet zur Integration eines Videokonferenzsystems. Display-Halterung nicht im Lieferumfang enthalten.

Maße (B x T x H)

Gesamtmöbel, außen (Bodenplatte)

1950 (2450) x 310 (750) x 2070 (150) mm

Technik-Stauraum (*Beschlüge nicht berücksichtigt)

2 x 550 x 270* x 820 mm

1 x 610 x 270* x 820 mm

Lautsprecher-Stauraum

2 x 520 x 270 x 165 mm

Vorraussetzung zur Display-Integration

- max. Display-Breite	2280 mm
- max. Display-Gewicht	100 kg
- empf. Display-Tiefe (inkl. Halterung)	130 - 150 mm
- Montagefläche für Display-Halterung (B x H)	3400 x 820 mm
- Rücksprung für Display und Halterung	130 mm
- Höhe Display-Unterkante	1200 mm

Farbe** / Artikel-Nr.

Arktik-Weiß

10655

Lava-Schwarz

10656

Grundpreis für 1 Stück

11.090 Euro

zuzüglich Lieferung, s. u.

(ab 3 Stück = Staffelp Konditionen!)

auf Anfrage

Anlieferung und Montage

(mehnteilig, vormontierte Korpusse, Displayboard und Blenden sowie Bodenplatte = separat und zu verschrauben)

nach Aufwand
auf Anfrage

Optionen	Oberfläche / Farbe	Artikel-Nr.	empfohlener Marktpreis
VC-Kamerakorpus unterhalb Display*** bei mittig geteilter Lautsprecherblende, Maße 340 x 270 x 180 mm (B x T x H) *** = breite Ausführung (540 x 270 x 180 mm), für Dual-Kameras	Strukturlack Arktik-Weiß	10679 ***11447	445 Euro
	Strukturlack Lava-Schwarz	10680 ***11448	445 Euro
Individuelle Blende für VC-Systeme für z. B. Cisco Webex Room Kit (Plus) / Crestron Flex / Polycom Studio / etc. inkl. Befestigungsunterkonstruktion Diese Blende ersetzt die Lautsprecherblende des Hauptprodukts.	Strukturlack Arktik-Weiß	10713	445 Euro
	Strukturlack Lava-Schwarz	10714	445 Euro
Schließung für / je Türe	Vernickelt matt	10035	170 Euro
Fachboden für Technikkorpus	Strukturlack Arktik-Weiß	L/R:10681, M:10686	55 Euro
	Strukturlack Lava-Schwarz	L/R:10687, M:10688	55 Euro
Halterung für Kabelaufwicklung rückseitig am Korpus	Strukturlack Arktik-Weiß	10036	160 Euro
	Strukturlack Lava-Schwarz	10665	160 Euro

Medienmöbel_S1 M

höhenverstellbar
für 55" bis 65"- Displays
mit bis zu 60 kg Gewicht

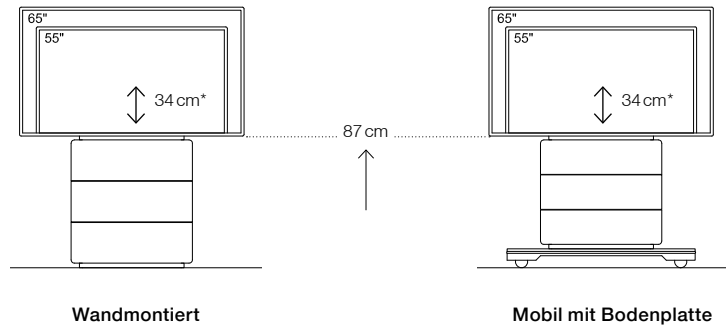

Ausführung

Eintürig - Korpus und Tür aus MDF, in Strukturlack lackiert.
Mit passiv belüftetem Stauraum zur individuellen Technikintegration.
Display-Halterung nicht im Lieferumfang enthalten.

Maße (B x T x H)

Gesamtmöbel, außen (Bodenplatte)	800 x 310 x 1630 mm	800 (1240) x 310 (650) x 1630 (130) mm
Technik-Stauraum (Beschlüge nicht berücksichtigt)	650 x 170/270 x 750 mm	650 x 170/270 x 650 mm
Montagefläche für Technikkomponenten (B x H)	2 x 255 x 750 mm	2 x 255 x 650 mm

Voraussetzung zur Display-Integration

- max. Display-Breite	1650 mm	1650 mm
- max. Display-Gewicht	60 kg	60 kg
- empf. Display-Tiefe (inkl. Halterung)	110 - 150 mm	110 - 150 mm
- Montagefläche für Display-Halterung (B x H)	620 x 650 mm	620 x 650 mm
- Rücksprung für Display und Halterung	110 mm	110 mm
- Mindest-Display-Höhe	740 mm	740 mm

Farbe* / Artikel-Nr.

Arktik-Weiß	10043	10045
Lava-Schwarz	10044	10046

Grundpreis für 1 Stück

	5.260 Euro	6.610 Euro
zuzüglich Lieferung, s. u. (ab 3 Stück = Staffelformen!)	auf Anfrage	auf Anfrage

Lieferung frei Lager / Bordstein

1. Stück	10065	460 Euro
jede weitere	10552	230 Euro

Verbringung und Montage der Möbel durch Holzmedia.

auf Anfrage

Optionen	Oberfläche / Farbe	Artikel-Nr.	empfohlener Marktpreis
Halterung für VC-Kamera			
- für Position oberhalb Display, Stellfläche 240 x 165 mm (B x T)	Metall, pulverbeschichtet, schwarz	10033	220 Euro
- zur seitlichen Positionierung neben dem Display von 55" bis 98" einstellbar, Stellfläche 240 x 150 mm (B x T)	Metall, pulverbeschichtet, schwarz	10657	445 Euro
Montage Adapterplatte			
für Cisco Webex Board Pro 55"	Strukturlack Arktik-Weiß	11422	200 Euro
	Strukturlack Lava-Schwarz	11421	200 Euro
Schließung für Türen	Vernickelt matt	10063	170 Euro
Fachboden für Technikkorpus			
	Strukturlack Arktik-Weiß	10055	55 Euro
	Strukturlack Lava-Schwarz	10689	55 Euro
Tür mit Lautsprecherblende in Stoff			
für externe Lautsprecher inkl. Fachboden	Strukturlack Arktik-Weiß, Akustikstoff schwarz	10058	530 Euro
	Strukturlack Lava-Schwarz, Akustikstoff schwarz	10690	530 Euro
Halterung für Kabelaufwicklung			
rückseitig am Korpus der mobilen Version	Strukturlack Arktik-Weiß	12034	160 Euro
	Strukturlack Lava-Schwarz	12035	160 Euro

* Strukturlackfarbtöne können gegen 590 Euro Aufpreis je Auftrag angepasst werden.
Preise = unverbindliche Verkaufspreisempfehlung, zuzüglich der gesetzlichen MwSt. (in Euro)

Medienmöbel_S1 L

höhenverstellbar
für 70" bis 80"- Displays
mit bis zu 100 kg Gewicht

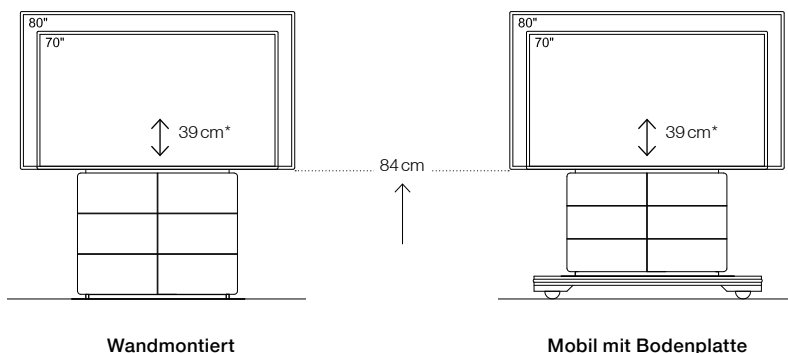

Ausführung

Zweitürig - Korpus und Tür aus MDF, in Strukturlack lackiert.
Mit passiv belüftetem Stauraum zur individuellen Technikintegration.
Display-Halterung nicht im Lieferumfang enthalten.

Maße (B x T x H)

Gesamtmöbel, außen (Bodenplatte)	1060 x 320 x 1740 mm	1060 (1500) x 320 (700) x 1740 (150) mm
Technik-Stauraum (Beschläge nicht berücksichtigt)	2 x 440 x 180/280 x 745 mm	2 x 440 x 180/280 x 610 mm
Montagefläche für Technikkomponenten (B x H)	465 x 745 mm	465 x 610

Voraussetzung zur Display-Integration

- max. Display-Breite	1900 mm	1900 mm
- max. Display-Gewicht	100 kg	100 kg
- empf. Display-Tiefe (inkl. Halterung)	120 - 160 mm	120 - 160 mm
- Montagefläche für Display-Halterung (B x H)	870 x 700 mm	870 x 700 mm
- Rücksprung für Display und Halterung	120 mm	120 mm
- Mindest-Display-Höhe	900 mm	900 mm

Farbe* / Artikel-Nr.

Arktik-Weiß	10047	10049
Lava-Schwarz	10048	10050

Grundpreis für 1 Stück

	6.420 Euro	8.150 Euro
zuzüglich Lieferung, s. u. (ab 3 Stück = Staffelpreisen!)	auf Anfrage	auf Anfrage

Lieferung frei Lager / Bordstein

1. Stück	10066	560 Euro
jede weitere	10553	280 Euro

Verbringung und Montage der Möbel
durch Holzmedia.

auf Anfrage

Optionen	Oberfläche / Farbe	Artikel-Nr.	empfohlener Marktpreis
Halterung für VC-Kamera - für Position oberhalb Display, Stellfläche 240 x 165 mm (B x T) - zur seitlichen Positionierung neben dem Display von 55" bis 98" einstellbar, Stellfläche 240 x 150 mm (B x T)	Metall, pulverbeschichtet, schwarz	10033	220 Euro
	Metall, pulverbeschichtet, schwarz	10657	445 Euro
Montage Adapterplatte für Cisco Webex Board Pro 75"	Strukturlack Arktik-Weiß	11420	255 Euro
	Strukturlack Lava-Schwarz	11419	255 Euro
Schließung für / je Türe	Vernickelt matt	10063	170 Euro
Fachboden für Technikkorpus	Strukturlack Arktik-Weiß	10056	55 Euro
	Strukturlack Lava-Schwarz	10694	55 Euro
Tür mit Lautsprecherblende in Stoff für externe Lautsprecher inkl. Fachboden	Strukturlack Arktik-Weiß, Akustikstoff schwarz	10059	590 Euro
	Strukturlack Lava-Schwarz, Akustikstoff schwarz	10695	590 Euro
Halterung für Kabelaufwicklung rückseitig am Korpus der mobilen Version	Strukturlack Arktik-Weiß	12034	160 Euro
	Strukturlack Lava-Schwarz	12035	160 Euro

Medienmöbel_S1 XL

höhenverstellbar
für 84" bis 98"- Displays (16:9)
mit bis zu 130 kg Gewicht

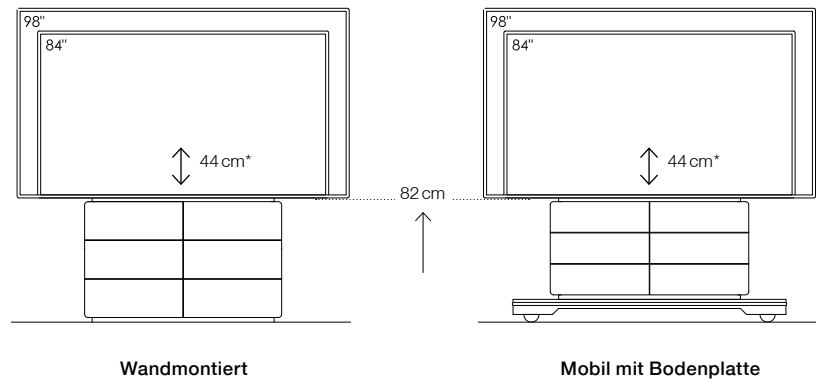

Ausführung

Zweitürig - Korpus und Tür aus MDF, in Strukturlack lackiert.
Mit passiv belüftetem Stauraum zur individuellen Technikintegration.
Display-Halterung nicht im Lieferumfang enthalten.

Maße (B x T x H)

Gesamtmöbel, außen (Bodenplatte)	1310 x 330 x 1800 mm	1310 (1800) x 330 (750) x 1800 (150) mm
Technik-Stauraum (Beschläge nicht berücksichtigt)	2 x 570 x 190/290 x 710 mm	2 x 570 x 190/290 x 580 mm
Montagefläche für Technikkomponenten (B x H)	720 x 710 mm	720 x 580 mm

Voraussetzung zur Display-Integration

- max. Display-Breite	2210 mm	2210 mm
- max. Display-Gewicht	130 kg	130 kg
- empf. Display-Tiefe (inkl. Halterung)	130 - 180 mm	130 - 180 mm
- Montagefläche für Display-Halterung (B x H)	1060 x 690 mm	1060 x 690 mm
- Rücksprung für Display und Halterung	130 mm	130 mm
- Mindest-Display-Höhe	970 mm	970 mm

Farbe* / Artikel-Nr.

Arktik-Weiß	10051	10053
Lava-Schwarz	10052	10054

Grundpreis für 1 Stück

	7.290 Euro	9.280 Euro
zuzüglich Lieferung, s. u. (ab 3 Stück = Staffellokationen!)	auf Anfrage	auf Anfrage

Lieferung frei Lager / Bordstein

1. Stück	10067	810 Euro
jede weitere	10554	405 Euro

Verbringung und Montage der Möbel
durch Holzmedia.

auf Anfrage

Optionen	Oberfläche / Farbe	Artikel-Nr.	empfohlener Marktpreis
Halterung für VC-Kamera			
- für Position oberhalb Display, Stellfläche 240 x 165 mm (B x T)	Metall, pulverbeschichtet, schwarz	10033	220 Euro
- zur seitlichen Positionierung neben dem Display von 55" bis 98" einstellbar, Stellfläche 240 x 150 mm (B x T)	Metall, pulverbeschichtet, schwarz	10657	445 Euro
Schließung für / je Türe	Vernickelt matt	10063	170 Euro
Fachboden für Technikkorpus	Strukturlack Arktik-Weiß	10057	55 Euro
	Strukturlack Lava-Schwarz	10697	55 Euro
Tür mit Lautsprecherblende in Stoff	Strukturlack Arktik-Weiß, Akustikstoff schwarz	10060	720 Euro
für externe Lautsprecher inkl. Fachboden	Strukturlack Lava-Schwarz, Akustikstoff schwarz	10698	720 Euro
Halterung für Kabelaufwicklung	Strukturlack Arktik-Weiß	12034	160 Euro
rückseitig am Korpus der mobilen Version	Strukturlack Lava-Schwarz	12035	160 Euro

LED-Medienwand_W9 - für 108" - 110" (16:9)

ohne seitliche Lautsprecherkorpusse

Basismöbel

nicht nachrüstbar

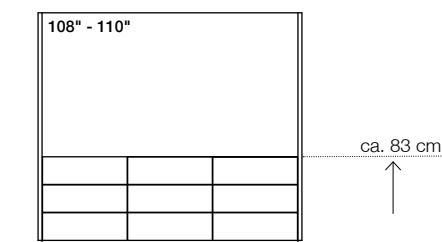

wandmontiert, dreitürig

Ausführung

Korpus aus Melamin, Türen und seitliche Wangen aus MDF, in Strukturlack lackiert.
Mit passiv belüftetem Stauraum zur individuellen Technikintegration. Vorbereitet zur Integration von LED-Screens.
LED-Halterung nicht im Lieferumfang enthalten.

ca. Maße (B x T x H)

= individuell auf LED-Screen angepasst

Gesamtmöbel, außen

2530 x 320 x 2200 mm

Technik-Stauraum (Beschläge nicht berücksichtigt)

3 x 770 x 280 x 740 mm

Montagefläche für LED-Panels (B x H)

2450 x 1380 mm

Max. Screen-Gewicht

180 kg

Farbe* / Artikel-Nr.

Arktik-Weiß

11961

Lava-Schwarz

11962

Grundpreis für 1 Stück

8.120 Euro

zuzüglich Lieferung, s. u.

(ab 3 Stück = Staffelpkonditionen!)

Anlieferung und Montage
durch Holzmedia.

nach Aufwand
auf Anfrage

Optionen	Oberfläche / Farbe	Artikel-Nr.	empfohlener Marktpreis
Äußere Türen mit Lautsprecherblende in Stoff für externe Lautsprecher, inkl. Fachboden Platz für Lautsprecher ca. 730 x 220 mm (B x H) Stauraum verringert sich entsprechend.	Strukturlack Arktik-Weiß, Akustikstoff schwarz	11963	890 Euro
	Strukturlack Lava-Schwarz, Akustikstoff schwarz	11964	890 Euro
Schließung für / je Türe	Vernickelt matt	12036	170 Euro
Fachboden für Technikkorpus	Strukturlack Arktik-Weiß	11966	55 Euro
	Strukturlack Lava-Schwarz	11967	55 Euro
Halterung für VC-Kamera zur seitlichen Positionierung an der LED-Wand Stellfläche 240 x 150 mm (B x T)	Metall, pulverbeschichtet, schwarz	11968	445 Euro

... optional mit Technikblende zur Integration von Videokonferenztechnik

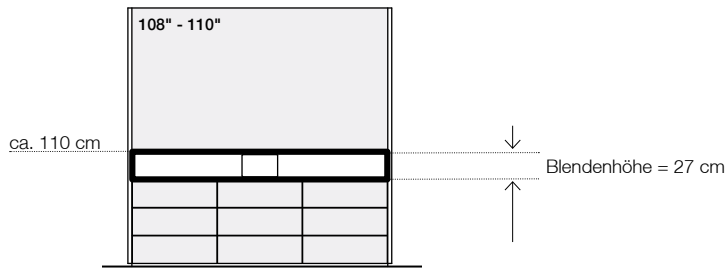

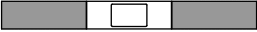
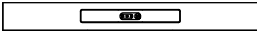
	ca. Größe	Oberfläche / Farbe	Artikel-Nr.	empfohlener Marktpreis
Technikkorpus/-blende mit VC-Kamerakorpus				
VC Kamerakorpus Maße: 340 x 210 mm (B x H) unterhalb des LED-Screens				
	108" - 110"	in Strukturlack Arktik-Weiß	11969	1.950 Euro
		in Strukturlack Lava-Schwarz	11970	1.950 Euro
Technikkorpus/-blende mit VC-Kamerakorpus, außen mit Stoffblenden für externe Lautsprecher (je 730 x 220 mm / B x H)				
	108" - 110"	in Strukturlack Arktik-Weiß	11971	2.175 Euro
		in Strukturlack Lava-Schwarz	11972	2.175 Euro
Technikkorpus mit individueller Blende für VC-Soundbars für z. B. Cisco Webex Room Kit (Plus) / Crestron Flex / Polycom Studio / etc. inkl. Befestigungsunterkonstruktion				
	108" - 110"	in Strukturlack Arktik-Weiß	11973	2.175 Euro
		in Strukturlack Lava-Schwarz	11974	2.175 Euro

LED-Medienwand_W9 - für 108" - 110" (16:9)

mit seitlichen Lautsprecherkorpusen

Basismöbel

für Linienlautsprecher und Subwoofer

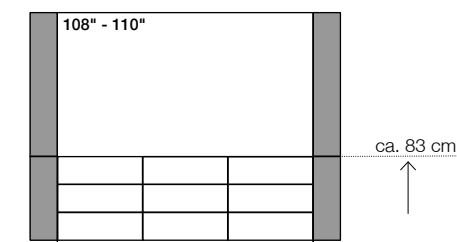

wandmontiert, dreitürig

Ausführung

Korpus aus Melamin und Türe aus MDF, in Strukturlack lackiert. Seitliche Lautsprecherkorpusse komplett in Akustikstoff, schwarz bespannt. Mit passiv belüftetem Stauraum zur individuellen Technikintegration. Vorbereitet zur Integration von LED-Screens. LED-Halterung nicht im Lieferumfang enthalten.

ca. Maße (B x T x H)

= individuell auf LED-Screen angepasst

Gesamtmöbel, außen

2970 x 320 x 2200 mm

Technik-Stauraum (Beschläge nicht berücksichtigt)

3 x 770 x 280 x 740 mm

Montagefläche für LED-Panels

2450 x 1380 mm

Lautsprecher-Stauraum:

- oben / Linien-Lautsprecher

180 x 240 x 1280 mm

- unten / Subwoofer

1000 x 250 x 520 mm

Max. Screen-Gewicht

180 kg

Farbe* / Artikel-Nr.

Arktik-Weiß

11975

Lava-Schwarz

11976

Grundpreis für 1 Stück

11.630 Euro

zuzüglich Lieferung, s. u.

(ab 3 Stück = Staffelpkonditionen!)

Anlieferung und Montage durch Holzmedia.

nach Aufwand auf Anfrage

Optionen	Oberfläche / Farbe	Artikel-Nr.	empfohlener Marktpreis
Schließung für / je Türe	Vernickelt matt	12036	170 Euro
Fachboden für Technikkorpus	Strukturlack Arktik-Weiß	11966	55 Euro
	Strukturlack Lava-Schwarz	11967	55 Euro

... optional mit Technikblende zur Integration von Videokonferenztechnik

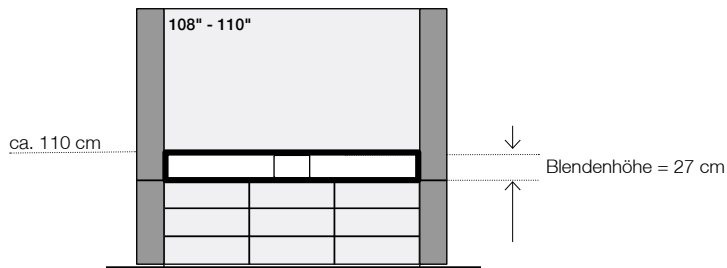

	ca. Größe	Oberfläche / Farbe	Artikel-Nr.	empfohlener Marktpreis
Technikkorpus/-blende mit VC-Kamerakorpus				
VC Kamerakorpus Maße: 340 x 210 mm (B x H) unterhalb des LED-Screens				
	108" - 110"	in Strukturlack Arktik-Weiß	11977	1.950 Euro
		in Strukturlack Lava-Schwarz	11978	1.950 Euro
Technikkorpus mit individueller Blende für VC-Soundbars				
für z. B. Cisco Webex Room Kit (Plus) / Crestron Flex / Polycom Studio / etc. inkl. Befestigungsunterkonstruktion				
	108" - 110"	in Strukturlack Arktik-Weiß	11979	2.175 Euro
		in Strukturlack Lava-Schwarz	11980	2.175 Euro
VC-Kamerakorpus im seittl. Lautsprecherkorpus neu				
Maße: 300 x 240 mm (B x H) Positionierung individuell abgestimmt (je Stück / Seite) Lautsprecherkorpus ca. 100 mm verbreitert				
	108" - 110"	links	11981	790 Euro
		rechts	11982	790 Euro

LED-Medienwand_W9 - für 130" - 138" (16:9)

ohne seitliche Lautsprecherkorpusse

Basismöbel

nicht nachrüstbar

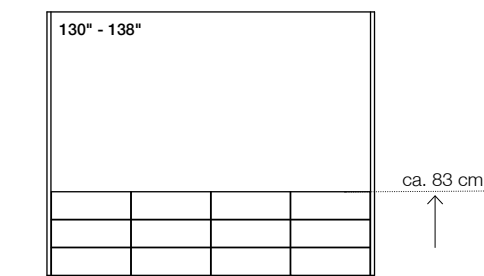

wandmontiert, viertürig

Ausführung

Korpus aus Melamin, Türen und seitliche Wangen aus MDF, in Strukturlack lackiert.
Mit passiv belüftetem Stauraum zur individuellen Technikintegration. Vorbereitet zur Integration von LED-Screens.
LED-Halterung nicht im Lieferumfang enthalten.

ca. Maße (B x T x H)

= individuell auf LED-Screen angepasst

Gesamtmöbel, außen

3130 x 320 x 2550 mm

Technik-Stauraum (Beschläge nicht berücksichtigt)

4 x 720 x 280 x 740 mm

Montagefläche für LED-Panels (B x H)

3060 x 1720 mm

Max. Screen-Gewicht

250 kg

Farbe* / Artikel-Nr.

Arktik-Weiß

11983

Lava-Schwarz

11984

Grundpreis für 1 Stück

10.450 Euro

zuzüglich Lieferung, s. u.

(ab 3 Stück = Staffelpkonditionen!)



Anlieferung und Montage
durch Holzmedia.

nach Aufwand
auf Anfrage

Optionen	Oberfläche / Farbe	Artikel-Nr.	empfohlener Marktpreis
Äußere Türen mit Lautsprecherblende in Stoff für externe Lautsprecher, inkl. Fachboden Platz für Lautsprecher ca. 730 x 220 mm (B x H) Stauraum verringert sich entsprechend.	Strukturlack Arktik-Weiß, Akustikstoff schwarz	11963	890 Euro
	Strukturlack Lava-Schwarz, Akustikstoff schwarz	11964	890 Euro
Schließung für / je Türe	Vernickelt matt	12036	170 Euro
Fachboden für Technikkorpus	Strukturlack Arktik-Weiß	11966	55 Euro
	Strukturlack Lava-Schwarz	11967	55 Euro
Halterung für VC-Kamera zur seitlichen Positionierung an der LED-Wand Stellfläche 240 x 150 mm (B x T)	Metall, pulverbeschichtet, schwarz	11968	445 Euro

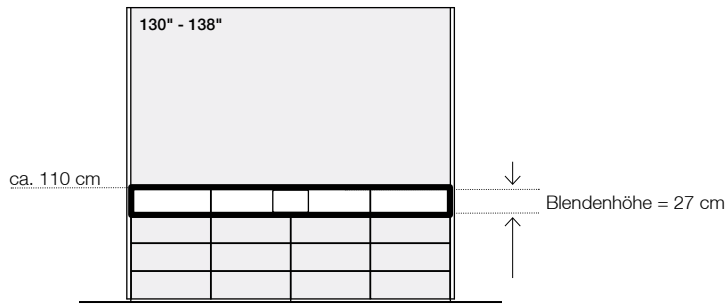
... optional mit Technikblende zur Integration von Videokonferenztechnik

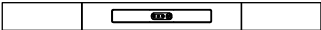

	ca. Größe	Oberfläche / Farbe	Artikel-Nr.	empfohlener Marktpreis
Technikkorpus/-blende mit VC-Kamerakorpus				
VC Kamerakorpus Maße: 340 x 210 mm (B x H) unterhalb des LED-Screens				
	130" - 138"	in Strukturlack Arktik-Weiß	11985	2.395 Euro
		in Strukturlack Lava-Schwarz	11986	2.395 Euro
Technikkorpus/-blende mit VC-Kamerakorpus, außen mit Stoffblenden für externe Lautsprecher (je 730 x 220 mm / B x H)				
	130" - 138"	in Strukturlack Arktik-Weiß	11987	2.725 Euro
		in Strukturlack Lava-Schwarz	11988	2.725 Euro
Technikkorpus mit individueller Blende für VC-Soundbars für z. B. Cisco Webex Room Kit (Plus) / Crestron Flex / Polycom Studio / etc. inkl. Befestigungsunterkonstruktion				
	130" - 138"	in Strukturlack Arktik-Weiß	11989	2.725 Euro
		in Strukturlack Lava-Schwarz	11990	2.725 Euro

LED-Medienwand_W9 - für 130" - 138" (16:9)

mit seitlichen Lautsprecherkorpusen

Basismöbel

für Linienlautsprecher und Subwoofer

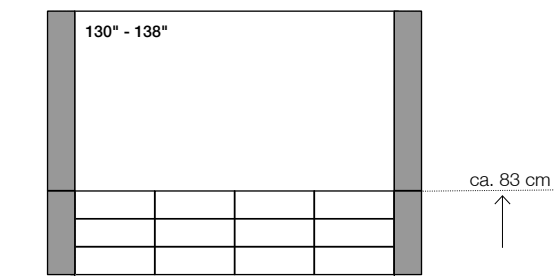

wandmontiert, viertürig

Ausführung

Korpus aus Melamin und Türe aus MDF, in Strukturlack lackiert. Seitliche Lautsprecherkorpusse komplett in Akustikstoff, schwarz bespannt. Mit passiv belüftetem Stauraum zur individuellen Technikintegration. Vorbereitet zur Integration von LED-Screens. LED-Halterung nicht im Lieferumfang enthalten.

ca. Maße (B x T x H)

= individuell auf LED-Screen angepasst

Gesamtmöbel, außen

3580 x 320 x 2550 mm

Technik-Stauraum (Beschläge nicht berücksichtigt)

4 x 720 x 280 x 740 mm

Montagefläche für LED-Panels

3060 x 1720 mm

Lautsprecher-Stauraum:

- oben / Linien-Lautsprecher

180 x 240 x 1630 mm

- unten / Subwoofer

950 x 250 x 520 mm

Max. Screen-Gewicht

250 kg

Farbe* / Artikel-Nr.

Arktik-Weiß

11991

Lava-Schwarz

11992

Grundpreis für 1 Stück

15.130 Euro

zuzüglich Lieferung, s. u.

(ab 3 Stück = Staffelpkonditionen!)

Anlieferung und Montage durch Holzmedia.

nach Aufwand auf Anfrage

Optionen	Oberfläche / Farbe	Artikel-Nr.	empfohlener Marktpreis
Schließung für / je Türe	Vernickelt matt	12036	170 Euro
Fachboden für Technikkorpus	Strukturlack Arktik-Weiß	11966	55 Euro
	Strukturlack Lava-Schwarz	11967	55 Euro

... optional mit Technikblende zur Integration von Videokonferenztechnik

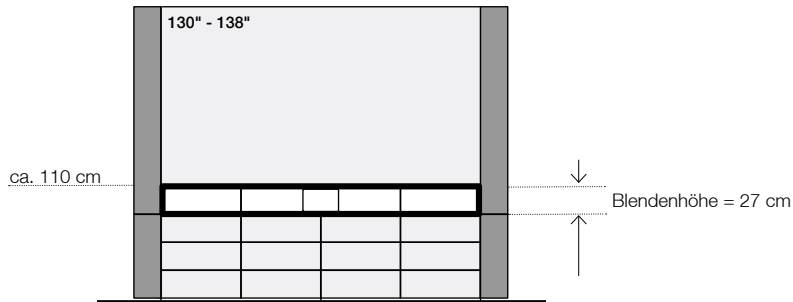

	ca. Größe	Oberfläche / Farbe	Artikel-Nr.	empfohlener Marktpreis
Technikkorpus/-blende mit VC-Kamerakorpus				
VC Kamerakorpus Maße: 340 x 210 mm (B x H) unterhalb des LED-Screens				
	130" - 138"	in Strukturlack Arktik-Weiß	11993	2.395 Euro
		in Strukturlack Lava-Schwarz	11994	2.395 Euro
Technikkorpus mit individueller Blende für VC-Soundbars				
für z. B. Cisco Webex Room Kit (Plus) / Crestron Flex / Polycom Studio / etc. inkl. Befestigungsunterkonstruktion				
	130" - 138"	in Strukturlack Arktik-Weiß	11995	2.725 Euro
		in Strukturlack Lava-Schwarz	11996	2.725 Euro
VC-Kamerakorpus im seittl. Lautsprecherkorpus neu				
Maße: 300 x 240 mm (B x H) Positionierung individuell abgestimmt (je Stück / Seite) Lautsprecherkorpus ca. 100 mm verbreitert				
	130" - 138"	links	11997	790 Euro
		rechts	11998	790 Euro

LED-Medienwand_W9 - für 162" - 165" (16:9) neu

ohne seitliche Lautsprecherkorpusse

Basismöbel

nicht nachrüstbar

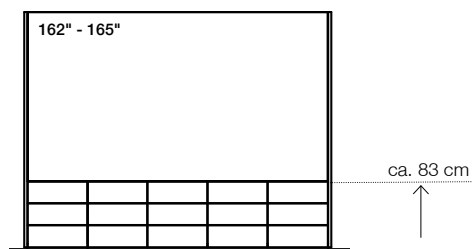
**wandmontiert, fünftürig****Ausführung**

Korpus aus Melamin, Türen und seitliche Wangen aus MDF, in Strukturlack lackiert.
Mit passiv belüftetem Stauraum zur individuellen Technikintegration. Vorbereitet zur Integration von LED-Screens.
LED-Halterung nicht im Lieferumfang enthalten.

ca. Maße (B x T x H)**= individuell auf LED-Screen angepasst**

Gesamtmöbel, außen

3750 x 320 x 2890 mm

Technik-Stauraum (Beschläge nicht berücksichtigt)

5 x 680 x 280 x 740 mm

Montagefläche für LED-Panels (B x H)

3660 x 2060 mm

Max. Screen-Gewicht

350 kg

Farbe* / Artikel-Nr.

Arktik-Weiß

11999

Lava-Schwarz

12000**Grundpreis für 1 Stück****13.390 Euro**

zuzüglich Lieferung, s. u.

(ab 3 Stück = Staffelformen!)

**Anlieferung und Montage
durch Holzmedia.**nach Aufwand
auf Anfrage

Optionen	Oberfläche / Farbe	Artikel-Nr.	empfohlener Marktpreis
Äußere Türen mit Lautsprecherblende in Stoff für externe Lautsprecher, inkl. Fachboden Platz für Lautsprecher ca. 730 x 220 mm (B x H) Stauraum verringert sich entsprechend.	Strukturlack Arktik-Weiß, Akustikstoff schwarz	11963	890 Euro
	Strukturlack Lava-Schwarz, Akustikstoff schwarz	11964	890 Euro
Schließung für / je Tür	Vernickelt matt	12036	170 Euro
Fachboden für Technikkorpus	Strukturlack Arktik-Weiß	11966	55 Euro
	Strukturlack Lava-Schwarz	11967	55 Euro
Halterung für VC-Kamera zur seitlichen Positionierung an der LED-Wand Stellfläche 240 x 150 mm (B x T)	Metall, pulverbeschichtet, schwarz	11968	445 Euro

... optional mit Technikblende zur Integration von Videokonferenztechnik

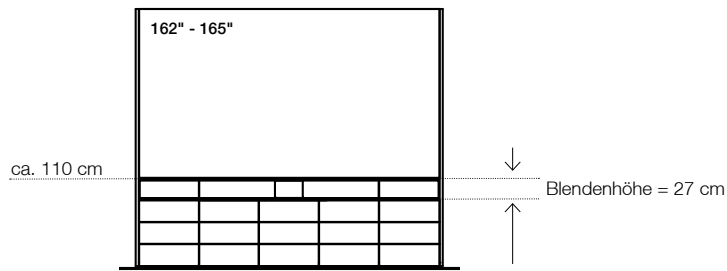

	ca. Größe	Oberfläche / Farbe	Artikel-Nr.	empfohlener Marktpreis
Technikkorpus/-blende mit VC-Kamerakorpus				
VC Kamerakorpus Maße: 340 x 210 mm (L x H) unterhalb des LED-Screens				
	162" - 165"	in Strukturlack Arktik-Weiß	12001	2.840 Euro
		in Strukturlack Lava-Schwarz	12002	2.840 Euro
Technikkorpus/-blende mit VC-Kamerakorpus, außen mit Stoffblenden für externe Lautsprecher (je 680 x 220 mm / L x H)				
	162" - 165"	in Strukturlack Arktik-Weiß	12003	3.170 Euro
		in Strukturlack Lava-Schwarz	12004	3.170 Euro
Technikkorpus mit individueller Blende für VC-Soundbars für z. B. Cisco Webex Room Kit (Plus) / Crestron Flex / Polycom Studio / etc. inkl. Befestigungsunterkonstruktion				
	162" - 165"	in Strukturlack Arktik-Weiß	12005	3.170 Euro
		in Strukturlack Lava-Schwarz	12006	3.170 Euro

LED-Medienwand_W9 - für 162" - 165" (16:9) neu

mit seitlichen Lautsprecherkorpusen

Basismöbel

für Linienlautsprecher und Subwoofer

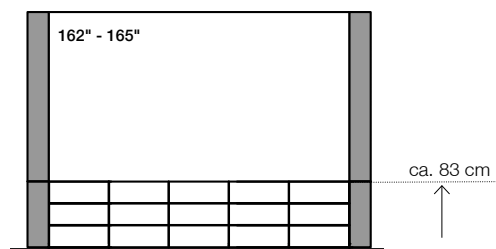

wandmontiert, fünftürig

Ausführung

Korpus aus Melamin und Türe aus MDF, in Strukturlack lackiert. Seitliche Lautsprecherkorpusse komplett in Akustikstoff, schwarz bespannt. Mit passiv belüftetem Stauraum zur individuellen Technikintegration. Vorbereitet zur Integration von LED-Screens. LED-Halterung nicht im Lieferumfang enthalten.

ca. Maße (B x T x H)

= individuell auf LED-Screen angepasst

Gesamtmöbel, außen

4180 x 320 x 2890 mm

Technik-Stauraum (Beschläge nicht berücksichtigt)

5 x 680 x 280 x 740 mm

Montagefläche für LED-Panels

3660 x 2060 mm

Lautsprecher-Stauraum:

- oben / Linien-Lautsprecher

180 x 240 x 2070 mm

- unten / Subwoofer

910 x 250 x 520 mm

Max. Screen-Gewicht

350 kg

Farbe* / Artikel-Nr.

Arktik-Weiß

12007

Lava-Schwarz

12008

Grundpreis für 1 Stück

18.970 Euro

zuzüglich Lieferung, s. u.

(ab 3 Stück = Staffelpreisen!)

Anlieferung und Montage durch Holzmedia.

nach Aufwand auf Anfrage

Optionen	Oberfläche / Farbe	Artikel-Nr.	empfohlener Marktpreis
Schließung für / je Türe	Vernickelt matt	12036	170 Euro
Fachboden für Technikkorpus	Strukturlack Arktik-Weiß	11966	55 Euro
	Strukturlack Lava-Schwarz	11967	55 Euro

... optional mit Technikblende zur Integration von Videokonferenztechnik

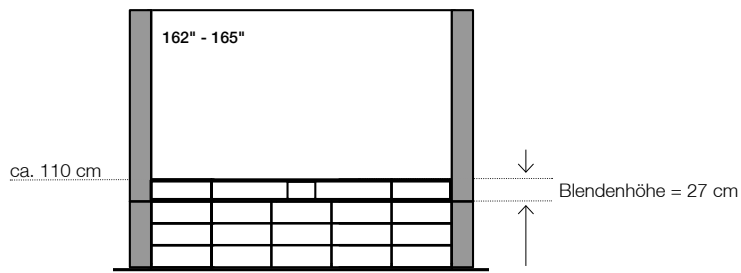

	ca. Größe	Oberfläche / Farbe	Artikel-Nr.	empfohlener Marktpreis
Technikkorpus/-blende mit VC-Kamerakorpus				
VC Kamerakorpus Maße: 340 x 210 mm (L x H) unterhalb des LED-Screens				
	162" - 165"	in Strukturlack Arktik-Weiß	12009	2.840 Euro
		in Strukturlack Lava-Schwarz	12010	2.840 Euro
Technikkorpus mit individueller Blende für VC-Soundbars				
für z. B. Cisco Webex Room Kit (Plus) / Crestron Flex / Polycorn Studio / etc. inkl. Befestigungsunterkonstruktion				
	162" - 165"	in Strukturlack Arktik-Weiß	12011	3.170 Euro
		in Strukturlack Lava-Schwarz	12012	3.170 Euro
VC-Kamerakorpus im seitol. Lautsprecherkorpus neu				
Maße: 300 x 240 mm (B x H) Positionierung individuell abgestimmt (je Stück / Seite) Lautsprecherkorpus ca. 100 mm verbreitert				
	162" - 165"	links	12013	790 Euro
		rechts	12014	790 Euro

Übergeordnete Elements-Optionen

(bei W6 aufgrund mengenbasierter Serienfertigung leider nicht möglich!)

Optionen	Oberfläche / Farbe	Artikel-Nr.	empfohlener Marktpreis
Individueller Strukturlackfarbton nach Vorgabe im RAL oder NCS-Farbsystem	einmalig je Auftrag	INDIV_SL	590 Euro
Individuelle Ausfräsung zur freien Positionierung von Tastenfeldern, Mediensteuerungen oder Datenanschlussfeldern	innen unlackiert innen auslackiert	11945 11946	130 Euro 190 Euro
Kabeldurchlass-Hülse Ø 20 mm zur freien Positionierung, inkl. Ausfräsung und Einbau	Edelstahl	10205	150 Euro
Kabeldurchlass Ø 60 mm zur freien Positionierung, inkl. Ausfräsung im Korpus	Kunststoff weiß schwarz	10574 10719	140 Euro 140 Euro
Individuelle Möbelanpassung			10% Aufpreis auf Grundartikel
Vorbereitung / Integration PZ-Schloss, inkl. Rosette in Chrom bei Beistellung bzw. Eigenmontage des PZ-Halbzyinders			170 Euro
19 Zoll-Rack - 4HE zur vertikalen Befestigung von 19 Zoll-Geräten in einer Medienstele. Einfache Verkabelung und Revision durch integrierte Einhänge- und Schwenkmechanik. (520 x 205 x 195 mm / B x H x T) <u>Achtung:</u> Die Verwendung des Racks ist maßlich in der W8 M und L - sowie grundsätzlich in allen S1 <u>nicht</u> möglich. In der W8 L ² passt das Rack ausschließlich im mittleren Korpus.	Metall, pulverbeschichtet	schwarz 10442	330 Euro
Anlieferung und Montage der Möbel durch Holzmedia	nach Aufwand	10259	a. A.

Ersatz- / Austauschblenden - Medienstele_W8

Ersatz- / Austauschblenden	Oberfläche / Farbe*	empfohlener Marktpreis
Lautsprecherblende Standard Ersatzteil wie im Hauptprodukt	Akustikstoff schwarz, rückseitig in Strukturlack Arktik-Weiß oder Lava-Schwarz lackiert	
Größe M		390 Euro
Größe L		490 Euro
Größe XL		590 Euro
Größe XXL		690 Euro
Größe M ²		590 Euro
Größe L ²		690 Euro
Größe XL ²		790 Euro
Individuelle Lautsprecherblende mit individuellem Ausschnitt	Akustikstoff schwarz, rückseitig in Strukturlack Arktik-Weiß oder Lava-Schwarz lackiert	
Größe M		590 Euro
Größe L		690 Euro
Größe XL		790 Euro
Größe XXL		890 Euro
Größe M ²		790 Euro
Größe L ²		890 Euro
Größe XL ²		990 Euro
Individuelle VC-Blende mit Ausschnitt und Montagevorrichtung für VC-Soundbar	MDF in Strukturlack Arktik-Weiß oder Lava-Schwarz lackiert	
Größe M		590 Euro
Größe L		690 Euro
Größe XL		790 Euro
Größe XXL		890 Euro
Größe M ²		790 Euro
Größe L ²		890 Euro
Größe XL ²		990 Euro
VC-Kamerakorpus unterhalb Display inkl. mittig geteilter Lautsprecherblende	Strukturlack Arktik-Weiß oder Lava-Schwarz Akustikstoff schwarz	
Größe L		690 Euro
Größe XL		790 Euro
Größe XXL		890 Euro
Größe M ²		790 Euro
Größe L ²		890 Euro
Größe XL ²		990 Euro

Additions

Ergänzungsmöbel, die unser
Leistungsprofil abrunden

Rednerpult_X3

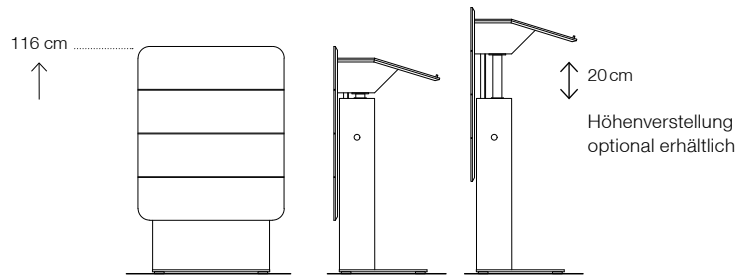

Freistehend

Ausführung

Frontpanel, Korpus und Tür aus MDF, in Strukturlack lackiert.
Mit Stauraum zur individuellen Technikintegration. Bodenplatte aus Metal, pulverbeschichtet, schwarz.
Inkl. Wasserglasabsenkung, Tablet-Halter und inkl. seitlich ausziehbarer Edelstahlgriffe zum Vertragen des Pultes.

Ausführung Ablagefläche:

Maße (B x T x H)

- Gesamtmöbel, außen	750 x 545/180 x 1160 mm
- Technik-Stauraum (Beschlüge nicht berücksichtigt)	560 x 140 x 780 mm
- Ablagefläche (B x T)	670 x 350 mm

Farbe* / Artikel-Nr.

Arktik-Weiß	12019
Lava-Schwarz	12020

Grundpreis für 1 Stück

zuzüglich Lieferung, s. u.
(ab 3 Stück = Staffelpreisen!)

6.340 Euro

auf Anfrage

Lieferung frei Lager / Bordstein

1. Stück	10438	430 Euro
jedes weitere	10544	215 Euro

Verbringung und Montage der Möbel

auf Anfrage

Optionen	Oberfläche / Farbe	Artikel-Nr.	empfohlener Marktpreis
Höhenverstellung um ca. 20 cm verringertes Technik-Stauraum = 560 x 140 x 200 mm + 200 x 140 x 550 mm (B x T x H)		10433	1.550 Euro
Mikrofonvorbereitung (XLR-Buchse) Körperschallentkoppelte Einbauhalterung	schwarz	12021	190 Euro
Individuelle Ausfräsung für Anschlussfeld	innen unlackiert	12040	130 Euro
	innen auslackiert	12041	190 Euro
Ausfräsung für Anschlussfeld "Power Frame Cover Small" (3-fach)	innen unlackiert	12026	130 Euro
Einbaurahmen mit Klappe "Power Frame Cover Small" (3-fach) (ohne Steckdosen-Einheit)	weiß	10502	540 Euro
	schwarz	10503	540 Euro
Leseleuchte oben links im Pult integriert	Aluminium eloxiert	10435	540 Euro
	Aluminium schwarz eloxiert	10753	540 Euro
Schließung für Türe	Vernickelt matt	10436	170 Euro
Fachboden für Technikkorpus nur ohne Höhenverstellung einsetzbar!	Strukturlack Arktik-Weiß	10437	50 Euro
	Strukturlack Lava-Schwarz	10752	50 Euro
Logopanel magnetisch, 750 x 10 x 220 mm (B x T x H)	Strukturlack Arktik-Weiß	10236	790 Euro
	Strukturlack Lava-Schwarz	10774	790 Euro
Rollwagen 790 x 620 x 140 mm (B x T x H)	in MDF, schwarz	10871	490 Euro

Media Cube_X4 - regular neu

als mobile Medieneinheit in Tischhöhe

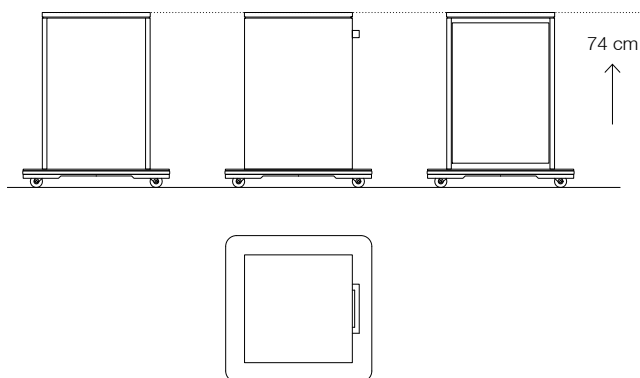

Ausführung Korpus und Bodenplatte aus MDF, in Strukturlack lackiert. Mit verschiedenen Optionen zur Integration von Technik sowie Datenanschlussfeldern.

Ausführung Ablagefläche:

Maße (B x T x H)

- Gesamtmöbel, außen (Bodenplatte)	450/610 x 450/610 x 740 mm
- Technik-Stauraum, (Beschläge nicht berücksichtigt)	430 x 430 x 640 mm
- Ablagefläche (B x T)	450 x 450 mm

Farbe* / Artikel-Nr.

Arktik-Weiß	11324
Lava-Schwarz	11325

Grundpreis für 1 Stück

zuzüglich Lieferung, s. u. (ab 3 Stück = Staffelkonditionen!)	1.660 Euro auf Anfrage
--	---------------------------

Lieferung frei Lager / Bordstein	1. Stück	11330	160 Euro
	jedes weitere	11331	80 Euro

Verbringung und Montage der Möbel auf Anfrage

Optionen	Oberfläche / Farbe	Artikel-Nr.	empfohlener Marktpreis
Halterung für Kabelaufwicklung rückseitig am Korpus	Strukturlack Arktik-Weiß	11345	160 Euro
	Strukturlack Lava-Schwarz	11346	160 Euro
Individuelle Ausfräsung zur freien Positionierung von Tastenfeldern, Mediensteuerungen oder Datenanschlussfeldern	innen unlackiert	12040	130 Euro
	innen auslackiert	12041	190 Euro
Kabeldurchlass-Hülse Ø 20 mm zur freien Positionierung, inkl. Ausfräsung und Einbau	Edelstahl	12042	150 Euro
Kabeldurchlass Ø 60mm zur freien Positionierung, inkl. Ausfräsung und Einbau	Kunststoff weiß	12043	140 Euro
	Kunststoff schwarz	12044	140 Euro
Schließung für Türe	Vernickelt matt	11334	170 Euro
Fachboden	Strukturlack Arktik-Weiß	11878	55 Euro
	Strukturlack Lava-Schwarz	11879	55 Euro
Datenanschlussfelder / Medienklappe			auf Anfrage

Media Cube_X4 - high neu

als mobile Medieneinheit in Stehtischhöhe

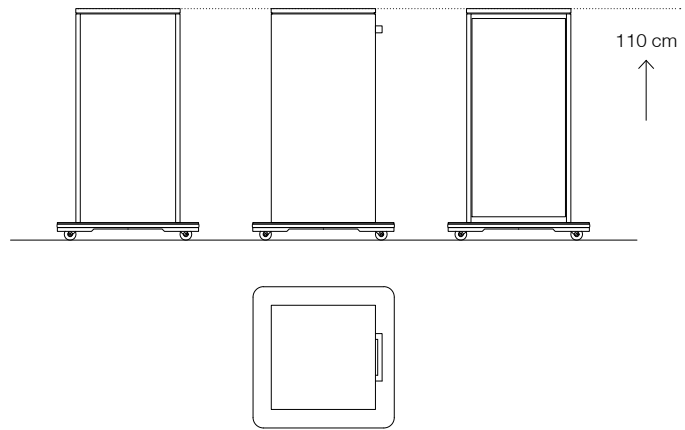

Ausführung

Korpus und Bodenplatte aus MDF, in Strukturlack lackiert. Mit verschiedenen Optionen zur Integration von Technik sowie Datenanschlussfeldern.

Ausführung Ablagefläche:

Maße (B x T x H)

- Gesamtmöbel, außen (Bodenplatte)	450/610 x 450/610 x 1100 mm
- Technik-Stauraum, (Beschläge nicht berücksichtigt)	430 x 430 x 1000 mm
- Ablagefläche (B x T)	450 x 450 mm

Farbe* / Artikel-Nr.

Arktik-Weiß	11326
Lava-Schwarz	11327

Grundpreis für 1 Stück

zuzüglich Lieferung, s. u. (ab 3 Stück = Staffelkonditionen!)	1.880 Euro auf Anfrage
--	---------------------------

Lieferung frei Lager / Bordstein

1. Stück	11332	180 Euro
jedes weitere	11333	90 Euro

Verbringung und Montage der Möbel

auf Anfrage

Optionen	Oberfläche / Farbe	Artikel-Nr.	empfohlener Marktpreis
Halterung für Kabelaufwicklung rückseitig am Korpus	Strukturlack Arktik-Weiß	11345	160 Euro
	Strukturlack Lava-Schwarz	11346	160 Euro
Individuelle Ausfräsung zur freien Positionierung von Tastenfeldern, Mediensteuerungen oder Datenanschlussfeldern	innen unlackiert	12040	130 Euro
	innen auslackiert	12041	190 Euro
Kabeldurchlass-Hülse Ø 20 mm zur freien Positionierung, inkl. Ausfräsung und Einbau	Edelstahl	12042	150 Euro
Kabeldurchlass Ø 60mm zur freien Positionierung, inkl. Ausfräsung und Einbau	Kunststoff weiß	12043	140 Euro
	Kunststoff schwarz	12044	140 Euro
Schließung für Türe	Vernickelt matt	11334	170 Euro
Fachboden	Strukturlack Arktik-Weiß	11878	55 Euro
	Strukturlack Lava-Schwarz	11879	55 Euro
Datenanschlussfelder / Medienklappe			auf Anfrage



**Holzmedia
Tables**

Tischsysteme für Konferenz- und Besprechungsräume

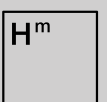

Holzmedia

Konferenztisch_C12

Ausschnitte sowie Datenanschlussfelder nicht im Lieferumfang enthalten.



C12-240 für 8 Personen	Art / Ausführung Maße in cm	Farbe / Oberfläche	Artikel-Nr.	empfohlener Marktpreis
	Rechteckform mit gerundeten Ecken 240 x 120 x 74 (B x T x H)	Melamin Weiß, Spanplatte Tischkante gerade, für Datenanschlussfeld mit Rahmen	R: 10114 B: 10115	2.960 Euro
	Weiß, Tischplatte in MDF Datenanschlussfeld rahmenlos möglich	R: 10116 B: 10117	4.865 Euro	
	Bootsform, geschwungen 240 x 110/120 x 74 (B x T x H)	Eiche, Tischplatte in MDF Datenanschlussfeld rahmenlos möglich	R: 10118 B: 10119	4.865 Euro
	Tischplatte 25mm, Tischkante hinterstochen, Tischplatte 1-teilig, Unterbau mit 4 Füßen.	WhitePlex* Tischkante gerade, für Datenanschlussfeld mit Rahmen	R: 10122 B: 10123	8.240 Euro
	Lieferung 1. Stück* frei Lager / Bordstein	10214 10561 - jeder weitere	460 Euro 230 Euro	
C12-320 für 10 Personen	Art / Ausführung Maße in cm	Farbe / Oberfläche	Artikel-Nr.	empfohlener Marktpreis
	Rechteckform mit gerundeten Ecken 320 x 120 x 74 (B x T x H)	Melamin Weiß, Spanplatte Tischkante gerade, für Datenanschlussfeld mit Rahmen	R: 10124 B: 10125	3.760 Euro
	Weiß, Tischplatte in MDF Datenanschlussfeld rahmenlos möglich	R: 10126 B: 10127	5.640 Euro	
	Bootsform, geschwungen 320 x 110/120 x 74 (B x T x H)	Eiche, Tischplatte in MDF Datenanschlussfeld rahmenlos möglich	R: 10128 B: 10129	5.640 Euro
	Tischplatte 25mm, Tischkante hinterstochen, Tischplatte 2-teilig, Unterbau mit 4 (bei WhitePlex=6) Füßen.	WhitePlex* Tischkante gerade, für Datenanschlussfeld mit Rahmen	R: 10132 B: 10133	10.240 Euro
	Lieferung 1. Stück* frei Lager / Bordstein	10215 10562 - jeder weitere	530 Euro 265 Euro	
C12-480 für 14 Personen	Art / Ausführung Maße in cm	Farbe / Oberfläche	Artikel-Nr.	empfohlener Marktpreis
	Rechteckform mit gerundeten Ecken 480 x 140 x 74 (B x T x H)	Melamin Weiß, Spanplatte Tischkante gerade, für Datenanschlussfeld mit Rahmen	R: 10134 B: 10135	5.565 Euro
	Weiß, Tischplatte in MDF Datenanschlussfeld rahmenlos möglich	R: 10136 B: 10137	9.085 Euro	
	Bootsform, geschwungen 480 x 130/140 x 74 (B x T x H)	Eiche, Tischplatte in MDF Datenanschlussfeld rahmenlos möglich	R: 10138 B: 10139	9.085 Euro
	Tischplatte 25mm, Tischkante hinterstochen, Tischplatte 2-teilig, Unterbau mit 6 Füßen.	WhitePlex* Tischkante gerade, für Datenanschlussfeld mit Rahmen	R: 10142 B: 10143	16.145 Euro
	Lieferung 1. Stück* frei Lager / Bordstein	10216 10563 - jeder weitere	710 Euro 355 Euro	

Preise = unverbindliche Verkaufspreisempfehlung, zuzüglich der gesetzlichen MwSt. (in Euro)

* für WhitePlex empfehlen wir: Anlieferung und Montage durch Holzmedia – nach Aufwand – a. A.

Holzmedia GmbH

Konferenztisch_C12

Ausschnitte sowie Datenanschlussfelder nicht im Lieferumfang enthalten.

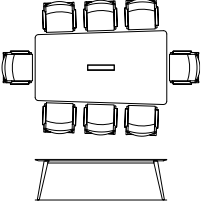
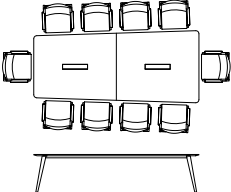
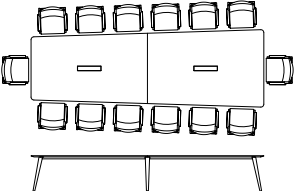
C12-240 für 6 - 8 Personen	Art / Ausführung Maße in cm	Farbe / Oberfläche	Artikel-Nr.	empfohlener Marktpreis
	Trapezform 240 x 135/120 x 74 (B x T x H)	Melamin Weiß, Spanplatte Tischkante gerade, für Datenanschlussfeld mit Rahmen	10144	3.490 Euro
		Weiß, Tischplatte in MDF Datenanschlussfeld rahmenlos möglich	10145	5.070 Euro
		Eiche, Tischplatte in MDF Datenanschlussfeld rahmenlos möglich	10146	5.070 Euro
		WhitePlex* Tischkante gerade, für Datenanschlussfeld mit Rahmen	10148	8.715 Euro
		Lieferung 1. Stück* frei Lager / Bordstein	10214 10561 - jeder weitere	460 Euro 230 Euro
C12-320 für 8 - 10 Personen	Art / Ausführung Maße in cm	Farbe / Oberfläche	Artikel-Nr.	empfohlener Marktpreis
	Trapezform 320 x 140/120 x 74 (B x T x H)	Melamin Weiß, Spanplatte Tischkante gerade, für Datenanschlussfeld mit Rahmen	10149	4.395 Euro
		Weiß, Tischplatte in MDF Datenanschlussfeld rahmenlos möglich	10150	6.870 Euro
		Eiche, Tischplatte in MDF Datenanschlussfeld rahmenlos möglich	10151	6.870 Euro
		WhitePlex* Tischkante gerade, für Datenanschlussfeld mit Rahmen	10153	10.590 Euro
		Lieferung 1. Stück* frei Lager / Bordstein	10215 10562 - jeder weitere	530 Euro 265 Euro
C12-480 für 12 - 14 Personen	Art / Ausführung Maße in cm	Farbe / Oberfläche	Artikel-Nr.	empfohlener Marktpreis
	Trapezform 480 x 160/130 x 74 (B x T x H)	Melamin Weiß, Spanplatte Tischkante gerade, für Datenanschlussfeld mit Rahmen	10154	6.240 Euro
		Weiß, Tischplatte in MDF Datenanschlussfeld rahmenlos möglich	10155	10.090 Euro
		Eiche, Tischplatte in MDF Datenanschlussfeld rahmenlos möglich	10156	10.090 Euro
		WhitePlex* Tischkante gerade, für Datenanschlussfeld mit Rahmen	10158	16.610 Euro
		Lieferung 1. Stück* frei Lager / Bordstein	10216 10563 - jeder weitere	710 Euro 355 Euro

Preise = unverbindliche Verkaufspreisempfehlung, zuzüglich der gesetzlichen MwSt. (in Euro)

* für WhitePlex empfehlen wir: Anlieferung und Montage durch Holzmedia – nach Aufwand – a. A.

Holzmedia GmbH

Konferenztisch_C12

Ausschnitte sowie Datenanschlussfelder nicht im Lieferumfang enthalten.

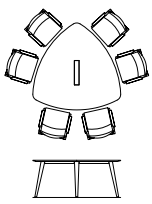
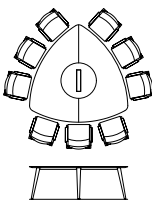
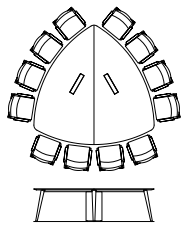
C12-173 für 6 Personen	Art / Ausführung Maße in cm	Farbe / Oberfläche	Artikel-Nr.	empfohlener Marktpreis
	Wankelform 173 x 74 (L x H)	Melamin Weiß, Spanplatte Tischkante gerade, für Datenanschlussfeld mit Rahmen	10159	3.160 Euro
		Weiß, Tischplatte in MDF Datenanschlussfeld rahmenlos möglich	10160	4.830 Euro
		Eiche, Tischplatte in MDF Datenanschlussfeld rahmenlos möglich	10161	4.830 Euro
		WhitePlex* Tischkante gerade, für Datenanschlussfeld mit Rahmen	10163	8.385 Euro
		Lieferung 1. Stück* frei Lager / Bordstein	10217 10564 - jeder weitere	460 Euro 230 Euro
	Wankelform 220 x 74 (L x H)	Melamin Weiß, Spanplatte Tischkante gerade, Datenanschlussfeld rahmenlos möglich	10164	4.570 Euro
		Weiß, Tischplatte in MDF Datenanschlussfeld rahmenlos möglich	10165	6.840 Euro
		Eiche, Tischplatte in MDF Datenanschlussfeld rahmenlos möglich	10166	6.840 Euro
		WhitePlex* Tischkante gerade, Datenanschlussfeld rahmenlos möglich	10168	10.195 Euro
		Lieferung 1. Stück* frei Lager / Bordstein	10218 10565 - jeder weitere	530 Euro 265 Euro
	Wankelform 270 x 74 (L x H)	Melamin Weiß, Spanplatte Tischkante gerade, Datenanschlussfeld rahmenlos möglich	10169	6.275 Euro
		Weiß, Tischplatte in MDF Datenanschlussfeld rahmenlos möglich	10170	9.995 Euro
		Eiche, Tischplatte in MDF Datenanschlussfeld rahmenlos möglich	10171	9.995 Euro
		WhitePlex Tischkante gerade, Datenanschlussfeld rahmenlos möglich	10173	16.470 Euro
		Anlieferung und Montage durch Holzmedia	nach Aufwand	a. A.
Tischplatte 25mm, Tischkante hinterstochen, Tischplatte 1-teilig, Unterbau mit 3 Füßen.				
Tischplatte 25mm, Tischkante hinterstochen, Tischplatte 2-teilig, mit Mitteleinlage, Unterbau mit 3 Füßen.				
Tischplatte 25mm, Tischkante hinterstochen, Tischplatte 2-teilig, Unterbau mit 3 Füßen sowie Kabelmanagement-Korpus.				

Konferenztisch_C12

Ausschnitte sowie Datenanschlussfelder nicht im Lieferumfang enthalten.

C12-340 für 10 Personen	Art / Ausführung Maße in cm	Farbe / Oberfläche	Artikel-Nr.	empfohlener Marktpreis
	V-Form mit Mitteleinlage geschlossen 341 x 212/270 x 74 (B x T x H)	Melamin Weiß, Spanplatte Tischkante gerade, für Datenanschlussfeld mit Rahmen	10174	9.930 Euro
		Weiß, Tischplatte in MDF Datenanschlussfeld rahmenlos möglich	10175	13.845 Euro
		Eiche, Tischplatte in MDF Datenanschlussfeld rahmenlos möglich	10176	13.845 Euro
	Tischplatte 90cm tief, 25mm stark, Tischkante hinterstochen, Tisch- platte 3-teilig, mit Mitteleinlage, in Strukturlack lackiert. Unterbau mit 6 Füßen sowie Kabelmanagement- Korpus.	WhitePlex Tischkante gerade, für Datenanschlussfeld mit Rahmen	10178	19.195 Euro
		Anlieferung und Montage durch Holzmedia	nach Aufwand	a. A.
C12-420 für 12 Personen	Art / Ausführung Maße in cm	Farbe / Oberfläche	Artikel-Nr.	empfohlener Marktpreis
	V-Form mit Mitteleinlage geschlossen 421 x 212/284 x 74 (B x T x H)	Melamin Weiß, Spanplatte Tischkante gerade, für Datenanschlussfeld mit Rahmen	10179	13.830 Euro
		Weiß, Tischplatte in MDF Datenanschlussfeld rahmenlos möglich	10180	18.700 Euro
		Eiche, Tischplatte in MDF Datenanschlussfeld rahmenlos möglich	10181	18.700 Euro
	Tischplatte 90cm tief, 25mm stark, Tischkante hinterstochen, Tischplatte 5-teilig, mit 2-geteilter Mitteleinlage, in Strukturlack lackiert. Unterbau mit 8 Füßen sowie 2 Kabelmanagement-Korpusen.	WhitePlex Tischkante gerade, Datenanschlussfeld rahmenlos möglich	10183	23.840 Euro
		Anlieferung und Montage durch Holzmedia	nach Aufwand	a. A.
C12-500 für 14 Personen	Art / Ausführung Maße in cm	Farbe / Oberfläche	Artikel-Nr.	empfohlener Marktpreis
	V-Form mit Mitteleinlage geschlossen 500 x 212/298 x 74 (B x T x H)	Melamin Weiß, Spanplatte Tischkante gerade, Datenanschlussfeld rahmenlos möglich	10184	15.040 Euro
		Weiß, Tischplatte in MDF Datenanschlussfeld rahmenlos möglich	10185	20.450 Euro
		Eiche, Tischplatte in MDF Datenanschlussfeld rahmenlos möglich	10186	20.450 Euro
	Tischplatte 90cm tief, 25mm stark, Tischkante hinterstochen, Tischplatte 5-teilig, mit 2-geteilter Mitteleinlage, in Strukturlack lackiert. Unterbau mit 8 Füßen sowie 2 Kabelmanagement-Korpusen.	WhitePlex Tischkante gerade, Datenanschlussfeld rahmenlos möglich	10188	26.640 Euro
		Anlieferung und Montage durch Holzmedia	nach Aufwand	a. A.

Konferenztisch_C12

Ausschnitte sowie Datenanschlussfelder nicht im Lieferumfang enthalten.

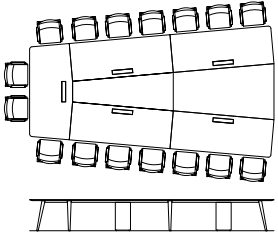
C12-580 für 16 Personen	Art / Ausführung Maße in cm	Farbe / Oberfläche	Artikel-Nr.	empfohlener Marktpreis
	V-Form mit Mitteleinlage geschlossen 580 x 212/312 x 74 (B x T x H)	Melamin Weiß, Spanplatte Tischkante gerade, Datenanschlussfeld rahmenlos möglich	10189	16.990 Euro
		Weiß, Tischplatte in MDF Datenanschlussfeld rahmenlos möglich	10190	23.065 Euro
		Eiche, Tischplatte in MDF Datenanschlussfeld rahmenlos möglich	10191	23.065 Euro
	Tischplatte 90cm tief, 25mm stark, Tischkante hinterstochen, Tischplatte 5-teilig, mit 2-geteil- ter Mitteleinlage, in Strukturlack lackiert. Unterbau mit 8 Füßen sowie 2 Kabelmanagement-Korpussen.	WhitePlex Tischkante gerade, Datenanschlussfeld rahmenlos möglich	10193	30.285 Euro
Anlieferung und Montage durch Holzmedia			nach Aufwand	a. A.

Optionen Konferenztisch_C12

Optionen	Farbe / Oberfläche	Artikel-Nr.	empfohlener Marktpreis
Ausschnitt Datenanschlussfeld nach Vorgabe zur freien Positionierung. Bei WhitePlex- und Melamin-Oberflächen können ausschließlich Anschlussfelder mit Rahmen verwendet werden. Ein flächenbündiger Einbau ist hier technisch nicht möglich.			auf Anfrage
Kabeldurchlass-Hülse Ø 20 mm zur freien Positionierung, inkl. Ausfräsung in Tischplatte und Einbau.	Edelstahl	12037 11158 (WPX)	150 Euro 150 Euro
Kabeldurchlass Ø 60 mm zur freien Positionierung, inkl. Ausfräsung in Tischplatte und Einbau.	Kunststoff weiß schwarz	12038 12039	140 Euro 140 Euro
Ausfräsung Qi Wireless Charger Ausfräsung in Tischplattenunterseite zur freien Positionierung. Bei WhitePlex-Oberflächen technisch nicht möglich.		10207	90 Euro
Magnetische Metallblende zur Kabelführung am Tischbein	schwarz	10937 (Eckfuß) 10414 (Mittelfuß)	170 Euro 170 Euro
Stoffschlauch zur Führung des Kabelstrangs zum Bodentank (bis zu 10 Kabeln)	schwarz	10209	140 Euro
Stoffblende zum Verdecken der Tischanschlussfelder auf der Tischunterseite	schwarz	10936	140 Euro
Kabelmanagement-Korpus zur freien Positionierung unterhalb der Tischplatte. Für die komfortable, unsichtbare Kabelführung bis zum Bodenanschluss sowie zusätzliche Technikintegration. Korpus mit Revisionsblende und Stellfüßen ausgestattet.			
· Kabelmanagement-Korpus 36 Maße: 36 x 36 x 71 cm (B x T x H)	Arktik-Weiß Lava-Schwarz	10210 10211	625 Euro 625 Euro
· Kabelmanagement-Korpus 66 Maße: 66 x 36 x 71 cm (B x T x H)	Arktik-Weiß Lava-Schwarz	10212 10213	840 Euro 840 Euro
Tischanschlussfelder / Medienklappen			a. A.
Anlieferung und Montage durch Holzmedia Optional zur reinen Lieferung (frei Lager / Bordstein) bieten wir auch die Anlieferung inkl. Montage des Tisches an. Wir empfehlen dies insbesondere bei WhitePlex!		10259 nach Aufwand	a. A.

Allgemeine Hinweise

Anlieferung / Montage

Die in dieser Preisliste je Möbel angebotene Lieferung versteht sich frei Lager/Borstein. Eine Verbringung der Möbel im Gebäude sowie deren Montage durch Holzmedia kann separat – nach Aufwand und auf Anfrage – angeboten werden/erfolgen.

Lieferumfang / Displayhalterungen

Alle Elements-Möbel bieten zum Befestigen der Displays eine Montagefläche für handelsübliche Displayhalterungen VESA-Standard. Die Halterungen selbst sind nicht im Lieferumfang enthalten.

Preisliste / Preise

Mit dieser Preisliste werden alle früheren Preislisten ungültig.

Die ausgewiesenen „Marktpreise“ verstehen sich als realistisch zu erzielende, unverbindliche Verkaufsempfehlung für den Fachhandel (jeweils netto, d. h. zzgl. der gesetzlichen MwSt. - in Euro).

Geringe Änderungen in Konstruktion, Ausführung und Maßen unserer Modelle behalten wir uns vor.

Aufträge / Lieferungen

Der Liefergegenstand wird durch die Auftragsbestätigung bestimmt.

Geringfügige Abweichungen in der Abmessung, Ausführung und Farbe können sich aus der Art der von uns hergestellten Produkte ergeben. Dies berechtigt nicht zu Mängelrügen, insbesondere kann keine Gewähr für Gleichheit von Furnieren und Lackarbeiten übernommen werden. Dies gilt auch für Nachbestellungen.

Holz ist ein Naturprodukt. Geringfügige Abweichungen in Struktur und Farbe sind möglich und berechtigen nicht zur Reklamation.

Sonderanfertigungen

Sonderanfertigungen sind nach vorheriger Rückfrage im Werk und gegen Aufpreis möglich. Ein Rücktritt von solchen Aufträgen ist nicht möglich. Eine Änderung der Aufträge ist nur nach Rückfrage und gegen Vergütung der geleisteten Arbeiten, d.h. auch Konstruktions- und Zeichenarbeiten, möglich.

Allgemeine Geschäftsbedingungen

Holzmedia GmbH

1. Allgemeines, Geltungsbereich

(1) Allen Angeboten, Lieferungen und sonstigen Leistungen der Holzmedia GmbH - auch zukünftigen - liegen ausschließlich diese Allgemeinen Liefer- und Zahlungsbedingungen zugrunde. Gegenbestätigungen des Kunden unter Hinweis auf seine Geschäfts- bzw. Einkaufsbedingungen wird hiermit widersprochen. Entgegenstehende oder in diesen Allgemeinen Liefer- und Zahlungsbedingungen nicht enthaltene anderslautende Bedingungen des Kunden können nur Vertragsinhalt werden, wenn sie von uns ausdrücklich schriftlich anerkannt worden sind.

(2) Unsere Allgemeinen Liefer- und Zahlungsbedingungen gelten nur gegenüber Personen, die bei Abschluss des Vertrages in Ausübung ihrer gewerblichen oder selbständigen beruflichen Tätigkeit handeln (Unternehmer) sowie gegenüber juristischen Personen des öffentlichen Rechts oder einem öffentlich-rechtlichen Sondervermögen.

2. Vertragsschluss, Selbstbelieferungsvorbehalt, Wiederausfuhr

(1) Aufträge werden mit unserer Bestätigung per E-Mail, deren Inhalt für das Vertragsverhältnis sowie für den Liefer- und Leistungsumfang allein maßgebend ist, rechtsverbindlich. Nebenabreden, mündliche Erklärungen von Angestellten oder Vertretern sowie Änderungen bestätigter Aufträge (inkl. Änderungen an Liefergegenständen) bedürfen zu ihrer Wirksamkeit der schriftlichen Bestätigung durch uns.

(2) Unsere Lieferverpflichtung steht unter dem Vorbehalt der fristgerechten und ordnungsgemäßen Selbstbelieferung.

(3) Alle von uns gelieferten Produkte sind zum Verbleib in dem mit dem Kunden vereinbarten Lieferland bestimmt. Die Wiederausfuhr von Produkten unterliegt grundsätzlich den Außenwirtschaftsvorschriften der Bundesrepublik Deutschland bzw. des Ursprungslandes und ist für den Kunden ggf. genehmigungspflichtig. Der Kunde muss sich selbst über diese Vorschriften informieren.

3. Preise

(1) Preise gelten mangels besonderer Vereinbarung ab Werk bzw. Lager zuzüglich Verpackung, Versand und Versicherung sowie Umsatzsteuer in der jeweiligen gesetzlichen Höhe.

(2) Preise gelten stets nur für den konkreten Auftrag, d. h. weder für zurückliegende noch für künftige Aufträge.

(3) Bei Verträgen mit einer vereinbarten Lieferzeit von mehr als fünf Wochen können beide Vertragsparteien eine Änderung des vereinbarten Preises in dem Umfang verlangen, wie nach Vertragsschluss von den Vertragsparteien jeweils nicht abwendbare Veränderungen preisbildender Faktoren eintreten, wie z. B. Kostensenkungen oder -erhöhungen aufgrund von Tarifabschlüssen oder Materialpreisänderungen. Die Preisänderung hat sich zu beschränken auf den Umfang, der zum Ausgleich der eingetretenen Kostensenkung oder -erhöhung erforderlich ist. Ein entsprechendes Preisanpassungsrecht steht einer Vertragspartei auch dann zu, wenn sich aufgrund von Verzögerungen, die die andere Partei zu vertreten hat, eine tatsächliche Lieferzeit von mehr als fünf Wochen ergibt.

Eine Preisänderung kann nicht vorgenommen werden, wenn vertraglich eine Festpreisabrede getroffen wurde.

4. Zahlung

(1) Zahlungen sind, soweit nicht ausdrücklich etwas anderes vereinbart ist, innerhalb 10 Tagen nach Rechnungsdatum netto Kasse ohne Abzug zu leisten. Bei Erstbestellung ist die Zahlung per Vorkasse bzw. Nachnahme zu entrichten. Die Zahlung gilt erst dann als erfolgt, wenn wir über den Betrag verfügen können (Zahlungseingang).

(2) Wechsel und Schecks werden nur nach vorheriger Vereinbarung und nur erfüllungshalber angenommen und gelten erst nach vorbehaltloser Gutschrift als Zahlung. Bank-, Diskont-, Wechsel- und sonstige Spesen zuzüglich Umsatzsteuer gehen nach Maßgabe der Privatbanksätze zu Lasten des Kunden.

(3) Eine Aufrechnung ist nur wegen von uns anerkannter, nicht bestrittener oder rechtskräftig festgestellter Rechtsansprüche des Kunden statthaft. Zur Ausübung eines Zurückbehaltungsrechtes ist der Besteller nur insoweit befugt, als sein Gegenanspruch auf dem gleichen Vertragsverhältnis beruht und dieser Gegenanspruch von uns anerkannt, nicht bestritten oder rechtskräftig festgestellt ist.

5. Lieferfrist, Abnahme, Annahmeverzug

(1) Ist eine Lieferfrist vereinbart, so beginnt diese mit dem Datum unserer Auftragsbestätigung, jedoch nicht vor der Beibringung der vom Kunden zu beschaffenden Unterlagen, Genehmigungen, Freigaben und der vollständigen Klärung der vom Kunden zu beantwortenden technischen Fragen und der durch ihn anzugebenden Einzelheiten der gewünschten Ausführung.

(2) Die Lieferfrist ist eingehalten, wenn vor ihrem Ablauf die nach Ziff. 6 den Gefahrübergang bewirkenden Umstände eingetreten sind.

(3) Die Lieferfrist verlängert sich - auch innerhalb eines Verzugs - angemessen bei Eintritt höherer Gewalt und allen unvorhersehbaren, nach Vertragsabschluss eintretenden Hindernissen, die wir nicht zu vertreten haben, soweit solche Hindernisse nachweislich auf die Erbringung der geschuldeten Leistung von Einfluss sind. Das gilt auch dann, wenn diese Umstände bei Vorlieferanten eintreten. Beginn und Ende derartiger Hindernisse teilen wir dem Kunden baldmöglichst mit. Wenn die Behinderung länger als drei Monate dauert oder feststeht, dass sie länger als drei Monate dauern wird, können sowohl der Kunde als auch wir vom Vertrag zurücktreten.

(4) Gerät der Kunde mit der Annahme der Liefergegenstände oder der Zahlung in Rückstand, so können wir nach fruchtlosem Ablauf einer aufgrund Gesetzes erforderlichen und von uns gesetzlich angemessenen Nachfrist vom Vertrag zurücktreten und/oder Schadensersatz statt Leistung verlangen. Bei Geltendmachung des Schadensersatzanspruches statt Leistung können wir ohne Nachweis eine Entschädigung in Höhe von 20% des Kaufpreises zur Abgeltung des entgangenen Gewinns verlangen, sofern es sich beim Liefergegenstand um ein

Serien- oder Standardprodukt handelt oder in Höhe von 100% des Kaufpreises verlangen, sofern es sich beim Liefergegenstand um eine Einzelanfertigung nach spezifischen Kundenwünschen handelt und unsererseits die zur Herstellung der Lieferbereitschaft erforderlichen Aufwendungen entstanden sind.

Den Vertragspartnern bleibt der Nachweis eines höheren bzw. wesentlich niedrigeren tatsächlichen Schadens unbenommen. Unberührt bleiben auch die sich aus dem Gesetz ergebenden Regeln für die Ermittlung des Schadensersatzes, sofern der Vertrag unsererseits bereits vollständig erfüllt ist. Außerdem sind wir berechtigt, bei Abnahmeverzug des Kunden die anfallenden Mehraufwendungen, insbesondere Lagerkosten, zu berechnen.

6. Lieferung, Versand und Gefahrübergang

(1) Alle Sendungen gehen auf Rechnung und Gefahr des Kunden.

(2) Soweit keine besonderen Vereinbarungen über die Versandart getroffen wurden, dürfen wir die zweckmäßige Versandart nach eigenem Ermessen bestimmen (ohne Gewähr für sicherste, schnellste u. günstigste Beförderung).

(3) Teillieferungen und -leistungen sind in zumutbarem Umfang zulässig.

(4) Gelangt der Liefergegenstand in einen anderen Mitgliedstaat der Europäischen Gemeinschaft, so ist der Kunde verpflichtet, uns vor Versendung seine Umsatzsteuer-Identifikationsnummer, über die die Lieferung abzuwickeln ist, und seinen Gewerbebezug mitzuteilen. Dies gilt entsprechend bei Einbeziehung weiterer Staaten in die für diese Regelung maßgebenden Vorschriften.

(5) Bei Lieferungen geht die Gefahr mit dem Zeitpunkt auf den Kunden über, in dem eine Lieferung unser Werk oder Lager verlässt. Dies gilt auch, wenn Teillieferungen erfolgen. Verzögert sich der Versand infolge von Umständen, die wir nicht zu vertreten haben, so geht die Gefahr mit der Mitteilung der Versandbereitschaft auf den Kunden über.

7. Gewährleistung

(1) Bezüglich der Untersuchungs-, Anzeige- und Rügepflicht des Käufers bei Sachmängeln wird auf die gesetzlichen Vorschriften der §§ 377ff. HGB verwiesen.

(2) Die Verjährungsfristen für Sachmängelansprüche betragen 12 Monate gerechnet ab Gefahrübergang. Für Schadensersatzansprüche bei Vorsatz und grober Fahrlässigkeit sowie bei Verletzung von Leben, Körper und Gesundheit, die auf einer vorsätzlichen oder fahrlässigen Pflichtverletzung des Verwenders beruhen, gilt die gesetzliche Verjährungsfrist.

(3) Soweit die gelieferte Ware einen nicht unerheblichen Mangel aufweist, sind wir berechtigt, nach unserer Wahl, den Mangel zu beseitigen oder eine mangelfreie Sache zu liefern.

(4) Für normale Abnutzung, insbesondere an Verschleißteilen besteht keine Gewährleistungspflicht. Eine Gewährleistungspflicht besteht ferner dann nicht, wenn Schäden oder Störungen an dem Liefergegenstand eintreten, die auf unsachgemäße Behandlung oder Verwendung ungeeigneter Betriebsbedingungen zurückzuführen sind.

(5) Für Schäden wegen Mangelhaftigkeit des Liefergegenstandes haften wir nur in den in Ziff. 8 genannten Grenzen.

(6) Soweit es sich bei dem mangelhaften Liefergegenstand um ein Fremderzeugnis handelt, sind wir berechtigt, unsere Sachmängelansprüche gegen unsere Vorlieferanten dem Kunden abzutreten und ihn auf deren (gerichtliche) Inanspruchnahme zu verweisen. Aus den Abs. 3 und 5 können wir erst dann in Anspruch genommen werden, wenn die Ansprüche gegen unsere Vorlieferanten trotz rechtzeitiger (gerichtlicher) Inanspruchnahme nicht durchsetzbar sind bzw. die Inanspruchnahme im Einzelfall unzumutbar ist.

8. Haftung

(1) Sämtliche Schadensersatzansprüche und Kostenerstattungsansprüche des Kunden (nachfolgend als „Schadensersatzansprüche“ bezeichnet) gegenüber uns aus welchen rechtlichen Gründen auch immer, einschließlich Verletzung der Pflichten im Zusammenhang mit dem Vertrag, wegen Verschulden beim Vertragsabschluss, wegen sonstiger Pflichtverletzungen oder deliktischer Ansprüche, sind ausgeschlossen (2) Dieser Haftungsausschluss gilt jedoch nicht, falls ein vorsätzliches oder grob fahrlässiges Verhalten von uns oder von einem unserer Vertreter, Arbeitnehmer oder sonstigen Erfüllungsgehilfen die Grundlage für den Schadensersatzanspruch ist; falls ein schuldhaft von uns oder einem unserer Vertreter, Arbeitnehmer oder sonstigen Erfüllungsgehilfen verursachter Schaden aufgrund der Verletzung des Körpers, des Lebens oder der Gesundheit die Grundlage für den Schadensersatzanspruch ist; sowie im Hinblick auf die insbesondere nach dem deutschen Produkthaftungsgesetz gesetzlich zwingende Haftung und im Falle einer Verletzung der Garantieversprechen durch uns oder falls wir oder einer unserer Vertreter, Arbeitnehmer oder sonstigen Erfüllungsgehilfen fahrlässig eine wesentliche Vertragspflicht verletzen. Wenn wir fahrlässig eine wesentliche Vertragspflicht verletzt haben und kein anderer der vorgenannten Haftungsgründe vorliegt, ist unsere Haftung auf die Höhe der Schäden begrenzt, die üblicherweise vorhersehbar sind. Eine wesentliche Vertragspflicht ist eine solche Vertragspflicht, deren Erfüllung die ordnungsgemäße Durchführung des Vertrags überhaupt erst ermöglicht und auf deren Einhaltung der Kunde regelmäßig vertraut und vertrauen darf. Im Übrigen gelten, soweit die Haftung nicht ausgeschlossen ist, die gesetzlichen Vorschriften für die Haftungshöhe.

(3) Soweit unsere Haftung aufgrund der vorstehenden Bestimmungen ausgeschlossen oder beschränkt ist, gilt dies auch für die persönliche Haftung unserer Angestellten, Arbeitnehmer, Mitarbeiter, Vertreter und Erfüllungsgehilfen.

(4) Ansprüche des Kunden gegenüber dem Verkäufer verjähren in einem Jahr ab Kenntnis von den anspruchsbegründenden Tatsachen, spätestens jedoch in fünf Jahren nach Erbringung der Leistung, sofern nicht unbeschränkt gehaftet wird.

9. Eigentumsvorbehalt und sonstige Sicherungen

(1) Wir behalten uns das Eigentum an den gelieferten Gegenständen bis zur vollständigen Erfüllung sämtlicher - auch der zukünftigen - Forderungen (einschließlich der Nebenforderungen, wie z. B. Wechselkosten, Zinsen) aus der Geschäftsverbindung mit dem Kunden vor. Besteht mit dem Kunden eine Kontokorrentabrede, besteht der Eigentumsvorbehalt bis zur vollständigen Begleichung des anerkannten Saldos. Bei Entgegennahme eines Schecks oder Wechsels tritt Erfüllung erst ein, wenn der Scheck oder Wechsel eingelöst ist und wir über den Betrag ohne Regressrisiken verfügen können. Soweit mit dem Kunden Zahlung aufgrund des Scheck-Wechsel-Verfahrens vereinbart wird, erstreckt sich der Eigentumsvorbehalt auch auf die Einlösung des von uns ausgestellten Wechsels durch den Kunden und erlischt nicht durch die Gutschrift des erhaltenen Schecks bei uns.

(2) Der Kunde darf die Waren im ordnungsgemäßen und üblichen Geschäftsgang verarbeiten und veräußern, jedoch weder verpfänden noch zur Sicherung übereignen.

(3) Der Kunde ist verpflichtet, die Vorbehaltsware pfleglich zu behandeln und auf eigene Kosten gegen Diebstahl, Zerstörung und Beschädigung angemessen zu versichern. Bei Pfändung, Beschlagnahme, Beschädigung und Abhandenkommen hat uns der Kunde unverzüglich zu unterrichten. Der Kunde trägt alle Kosten, die insbesondere im Rahmen einer Drittwiderspruchsklage zur Aufhebung einer Pfändung und ggf. zu einer Wiederbeschaffung der Liefergegenstände aufgewendet werden müssen, soweit sie nicht von Dritten eingezogen werden können.

(4) Bei Zahlungsverzug oder wenn der Kunde sonstige wesentliche Vertragspflichten verletzt, sind wir zur einstweiligen Zurücknahme der Vorbehaltsware berechtigt. Die Ausübung des Zurücknahmerechts stellt keinen Rücktritt vom Vertrag dar.

(5) Der Kunde tritt die aus einem Weiterverkauf, einer Weiterverarbeitung oder einem sonstigen Rechtsgrund (z. B. im Versicherungsfall, bei einer unerlaubten Handlung) bezüglich der Vorbehaltsware entstehenden Kaufpreis, Werklohn, oder sonstigen Forderungen (einschließlich des anerkannten Saldos aus einer Kontokorrentabrede bzw. im Fall einer Insolvenz des Geschäftspartners des Kunden, den dann vorhandenen „kausalen Saldo“) in Höhe des Rechnungswertes der Vorbehaltsware bereits jetzt an uns ab; wir nehmen die Abtretung an. Wir ermächtigen den Kunden widerruflich, die an uns abgetretene Forderung für Rechnung von uns im eigenen Namen einzuziehen. Diese Einziehungsermächtigung kann nur widerrufen werden, wenn der Kunde seinen Zahlungsverpflichtungen nicht ordnungsgemäß nachkommt. Auf Verlangen von uns hat der Kunde in einem solchen Fall die zur Einziehung erforderlichen Angaben über die abgetretenen Forderungen zu machen, entsprechende Unterlagen zur Verfügung zu stellen und dem Schuldner die Abtretung anzuzeigen.

(6) Die Verarbeitung oder Umwidmung der Liefergegenstände durch den Kunden wird stets für uns vorgenommen. Wird der Liefergegenstand mit anderen, uns nicht gehörenden Gegenständen verarbeitet, so erwerben wir das Miteigentum an der neuen Sache im Verhältnis des Wertes des Liefergegenstandes zu den anderen verarbeiteten Gegenständen zur Zeit der Verarbeitung. Für die durch Verarbeitung entstehende Sache gilt im Übrigen das gleiche wie für den unter Eigentumsvorbehalt gelieferten Gegenstand. Wird der Liefergegenstand mit anderen, uns nicht gehörenden Gegenständen zu einer einheitlichen Sache verbunden und erlischt dadurch unser Eigentum, so wird bereits jetzt vereinbart, dass das Eigentum des Kunden an der einheitlichen Sache anteilmäßig (d. h. im Verhältnis des Wertes des Liefergegenstandes zu den anderen verbundenen Gegenständen im Zeitpunkt der Verbindung) auf uns übergeht. Der Kunde verwahrt das Miteigentum von uns unentgeltlich. Für die durch Verbindung entstehende Sache gilt im Übrigen das gleiche wie für den unter Eigentumsvorbehalt gelieferten Gegenstand.

(7) Übersteigt der realisierbare Wert der uns nach den vorgenannten Bestimmungen eingeräumten Sicherheiten unsere Forderungen gegen den Kunden nicht nur vorübergehend um mehr als 10 %, werden wir insoweit Sicherheiten nach eigener Wahl auf Verlangen des Kunden freigeben. Die vorstehend genannte Deckungsgrenze von 110 % erhöht sich, soweit wir bei der Verwertung des Sicherungsgutes mit Umsatzsteuer belastet werden, die durch eine umsatzsteuerliche Lieferung des Kunden an uns entsteht, um diesen Umsatzsteuerbetrag.

10. Schlussbestimmungen

(1) Der Kunde ermächtigt uns unter Verzicht auf eine Mitteilung, personenbezogene Daten im Rahmen der Zulässigkeit des Bundesdatenschutzgesetzes zu verarbeiten, soweit dies für die Durchführung des Vertragsverhältnisses erforderlich ist.

(2) Sofern nichts anderes vereinbart ist, Erfüllungsort Burgstetten.

(3) Soweit der Kunde Kaufmann im Sinne des Handelsgesetzbuches, juristische Person des öffentlichen Rechts oder öffentlich-rechtliches Sondervermögen ist, ist Gerichtsstand für sämtliche Rechte und Pflichten der Vertragsbeteiligten aus Geschäften jeder Art - auch für Wechsel- und Scheckstreitigkeiten am Sitz des Unternehmens. Entsprechendes gilt, wenn der Kunde keinen allgemeinen Gerichtsstand im Inland hat, nach Vertragsabschluss seinen Wohnsitz oder gewöhnlichen Aufenthaltsort aus dem Inland verlegt oder sein Wohnsitz oder gewöhnlicher Aufenthaltsort zur Zeit der Klageerhebung nicht bekannt ist. Wir sind jedoch auch berechtigt, den Kunden an dessen allgemeinem Gerichtsstand zu verklagen.

(4) Für diese Allgemeinen Geschäftsbedingungen und die gesamten Rechtsbeziehungen zwischen uns und dem Kunden gilt das Recht der Bundesrepublik Deutschland unter Ausschluss des UN-Kaufrechts.

(5) Sollten einzelne Bestimmungen des Vertrages unwirksam sein oder werden oder eine Lücke enthalten, so bleiben die übrigen Bestimmungen hiervon unberührt. Die Parteien verpflichten sich, anstelle der unwirksamen Regelung eine solche gesetzlich zulässige Regelung zu treffen, die dem wirtschaftlichen Zweck der unwirksamen Regelung am nächsten kommt, bzw. diese Lücke ausfüllt.



Holzmedia

Kontakt

Holzmedia GmbH Office
Neue Straße 10 D-71576 Burgstetten
T +49 (0)71 91 34 47-0
info@holzmedia.de www.holzmedia.de

Holzmedia GmbH Showroom
Rathausstraße 61 D-71576 Burgstetten